

Montering Wilma 30

Rev: 29 april 2025



Fönster finns
som tillval



Trähuset önskar lycka till med stugan, boden ni köpt från Trähuset.

Packa upp stugan efter leveransen och kontrollera att allt är med enligt materialspecifikationen. Vid eventuella fel eller avvikelser reklamerar ni till Trähuset, gäller vid direktförsäljning, eller till den återförsäljare ni köpt stugan av.

Att tänka på:

- 1) Läs monteringsanvisningen noga innan ni påbörjar montaget
- 2) Materialet ska skyddas från sol och regn samt läggas plant och jämnt underlag vid ompackning.
- 3) Dörrar ska ligga plant eller stå mot ett jämnt underlag, så att de inte blir skeva eller slår sig.

Verktyg bra att ha till hands vid montaget:

Vattenpass, hammare, fogsvars, vinkelhake, stämjärn, färgsnöre, skruvdragare, kobben, yxa och slägga.

Innan ni påbörjat montaget är det viktigt att ni går igenom listan med "Vanliga frågor" under "Kundservice" på www.trahuset.se där information finns gällande förvaring, vad man skall göra vid leverans samt hur man reklamerar.

<https://www.trahuset.se/kundservice/#faq>

Trähuset reserverar sig för eventuella tryckfel.

MATERIALSPECIFIKATION

Wilma 30

Blockpaket 1

- 6 Gavelblock, alla
- 2 Block fram nr 15 och 13
- 4 Vingar till vindskivor
- 48 Förstärkta vinklar
- 1 Minilåda 2,8x75 spik
- 16 Spikplåtar
- 3 pkt 6x100 skruv
- 3 pkt 6x80 skruv
- 4 pkt Ankarskruv
- 1 pkt Reglar under takbjälkar gavlar (2 x (A, A, B, B, B, B, C, C))

Blockpaket 2

- 5 Block baksida, alla
- 3 Block fram nr 16, 14 och 12

Tillbehörspaket 1

- | | | |
|----|---|----------|
| 2 | Bjälklag nr 1 45x195 | 399,0 cm |
| 8 | Bjälklag nr 2 45x195 | 474,4 cm |
| 8 | Bjälklag nr 2 45x195 | 237,2 cm |
| 2 | Bärlinor nr 21 | 320 cm |
| 77 | Golv (av kvalitet G4-3, kvisthål kan förekomma) | 399,0 cm |
| 1 | pkt Vindskivor, nr 66 | |
| 4 | Reglar 45x70 ca 330 cm , stöd för vindskivor | |
| 1 | pkt Vattbrädor, nr 55 | |
| 5 | Fotbrädor, nr 7 | 420 cm |
| 1 | pkt Hörnknutar | |
| 2 | Täckbrädor, nr 2 | 420 cm |
| 16 | m Trekantsläkt, nr 22 | |
| 3 | st Rullar vindväv | |

Tillbehörspaket 2

- 450 m Tak ändspont 20x120 (behöver ej skarvas på takstol)

Tillbehörspaket 3 - panel

- 147 258,3 cm ytterpanel till sidor
- 84 245,4 cm ytterpanel till gavlar under liggande panel
- 21 420 cm ytterpanel liggande till gavlar
- 190 m Spikläkt 28x70

Tillbehörspaket 4

- 13 A-takstolar, monteras på 60 cc enligt takstolsplan

MATERIALSPECIFIKATION

Wilma 30

Dörrpaket *

- 1 Enkeldörr med spröjsad ruta, högerhängd, inklusive foder
- 2 Glaspartier 8x20 inklusive foder
- 3 Fönster 8x12 inklusive foder

* Modulmått enkeldörr/glasparti 8x20 och fönster 8x12

Bärlina nr 21, 2 st.
Placeras 95 mm
under bjälklaget.

Plintar under
bärlina 95 mm
lägre än övriga

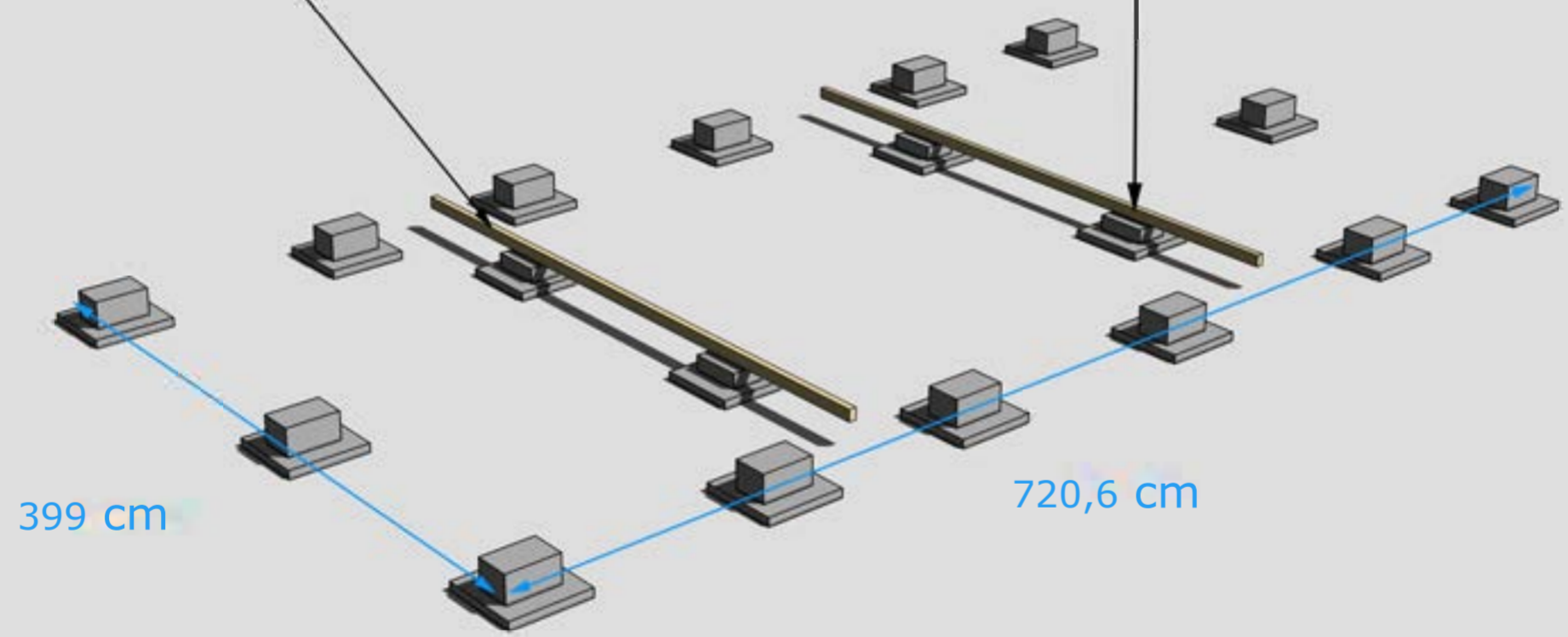

GRUNDLÄGGNINGSPRINCIP (exakt antal plint samt avstånd finns i Plintskissen)
För mer detaljer se separat "Bjälkags-" och "Plintskiss" i slutet.



Golvbjälke nr 1, 2 st

Bjälklaget skarvas med två spikplåtar, en på varje sida. Växla skarvarna på varannan bjälke ovan bärlinor.

Golvbjälke nr 2, 16 st, skarvas med spikplåtar ovan bärlinor

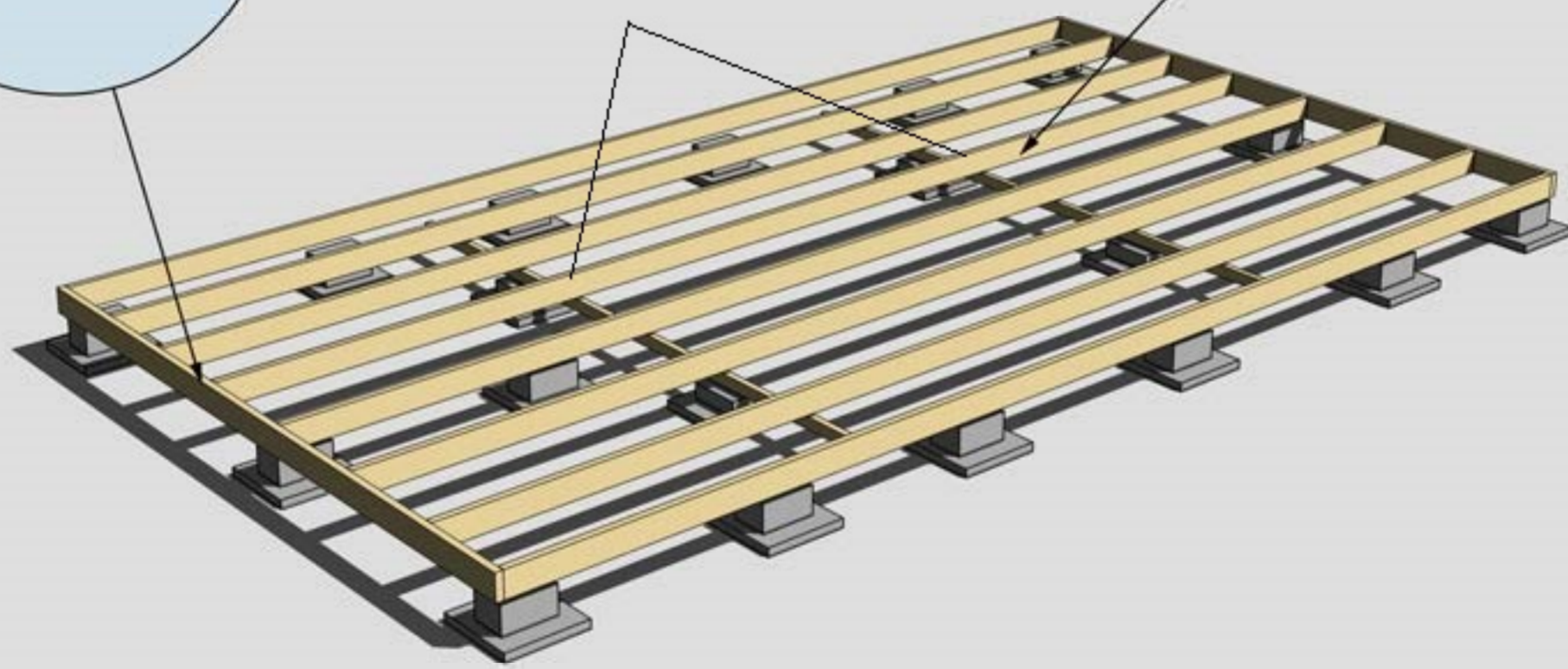

MONTERING AV BJÄLKLAG NR 1 OCH 2
För mer detaljer se separat "Bjälkagsskiss" i slutet.



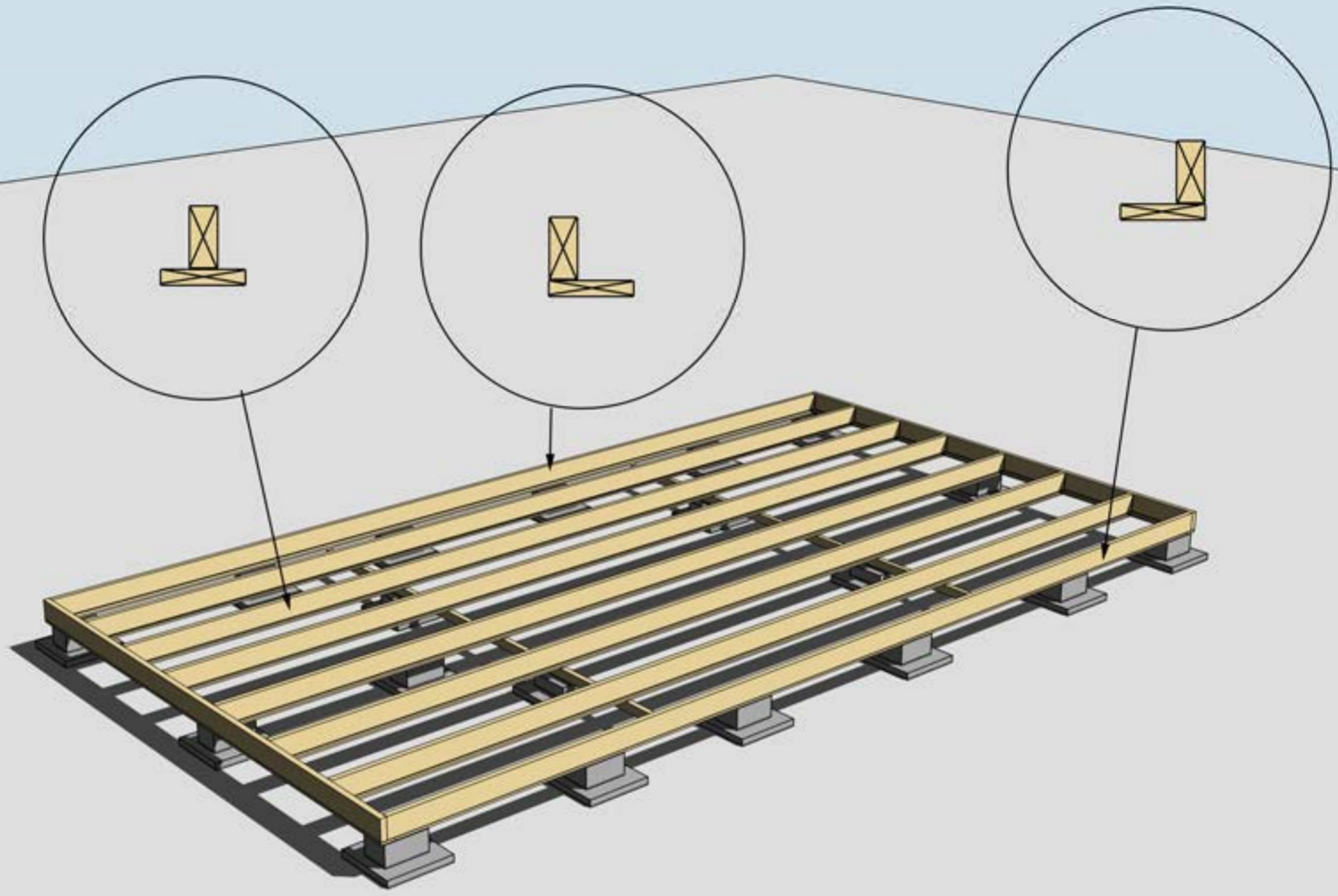

MONTERING AV UNDERSLAG. OBS! Underslagsbrädor är tillval.

Underslag golvbjälke spikas centrerat på golvbjälkarna i mitten
Underslag golvbjälke spikas i ytterkant på golvbjälkarna ytterst



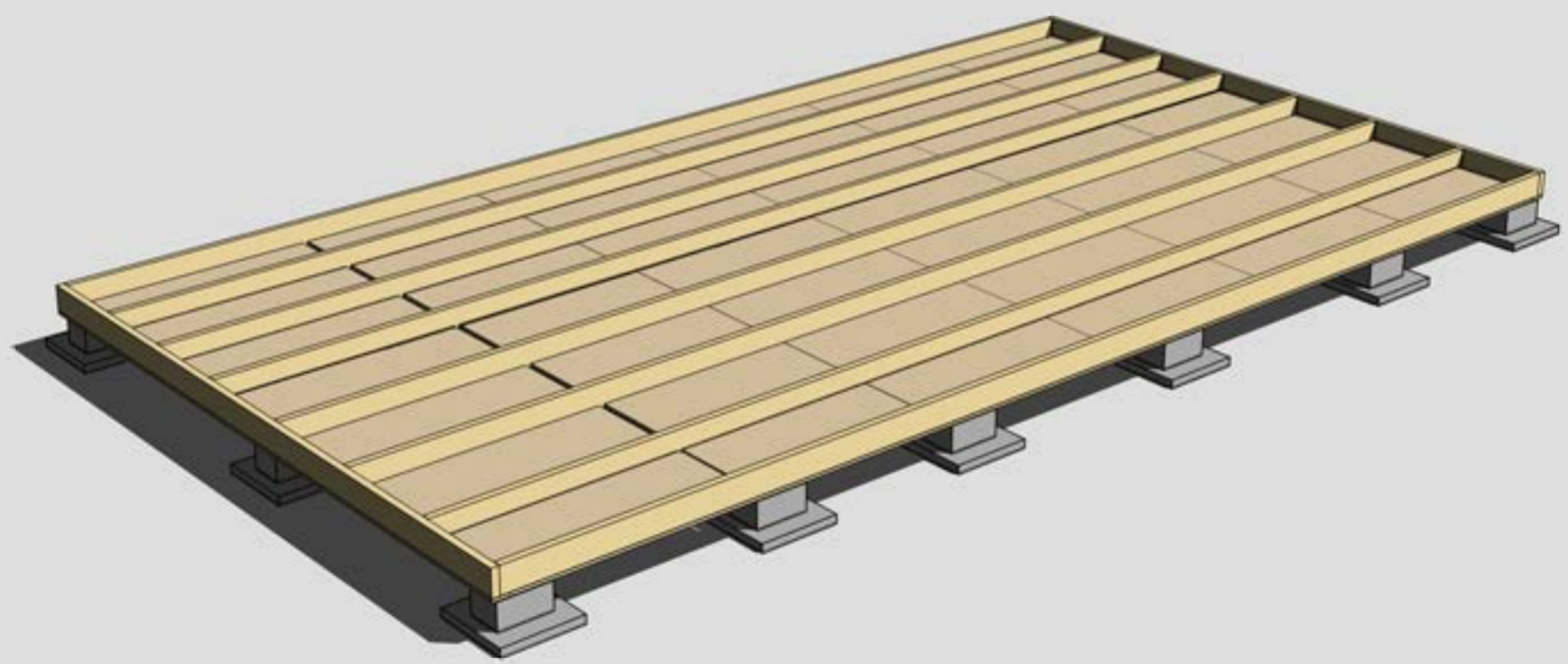

MONTERING AV TROSSBOTTENSKIVOR/BLINDBOTTENSKIVOR
OBS! Trossbottensskivor/Blindbottensskivor är tillval.



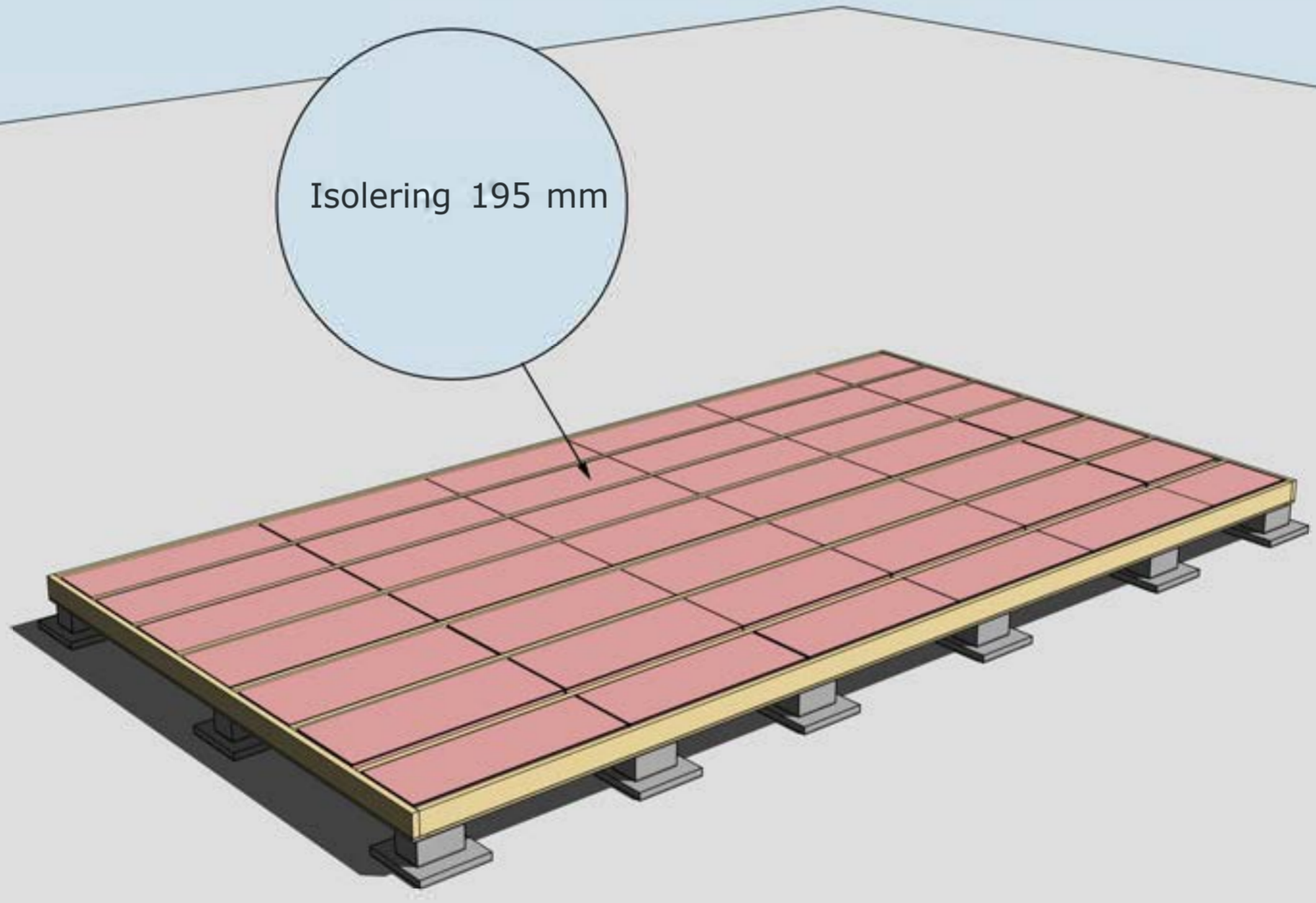

ISOLERING AV BJÄLKLAG
OBS! Isolering är tillval.



Golvbrädorna är ett rågolv, råspont av kvalitet G4-3, där kvisthål kan förekomma. Det skall finnas ca 10-15% extra för att kunna sortera ut vid behov. Start och slutbräda täcks till stor del av stommen.

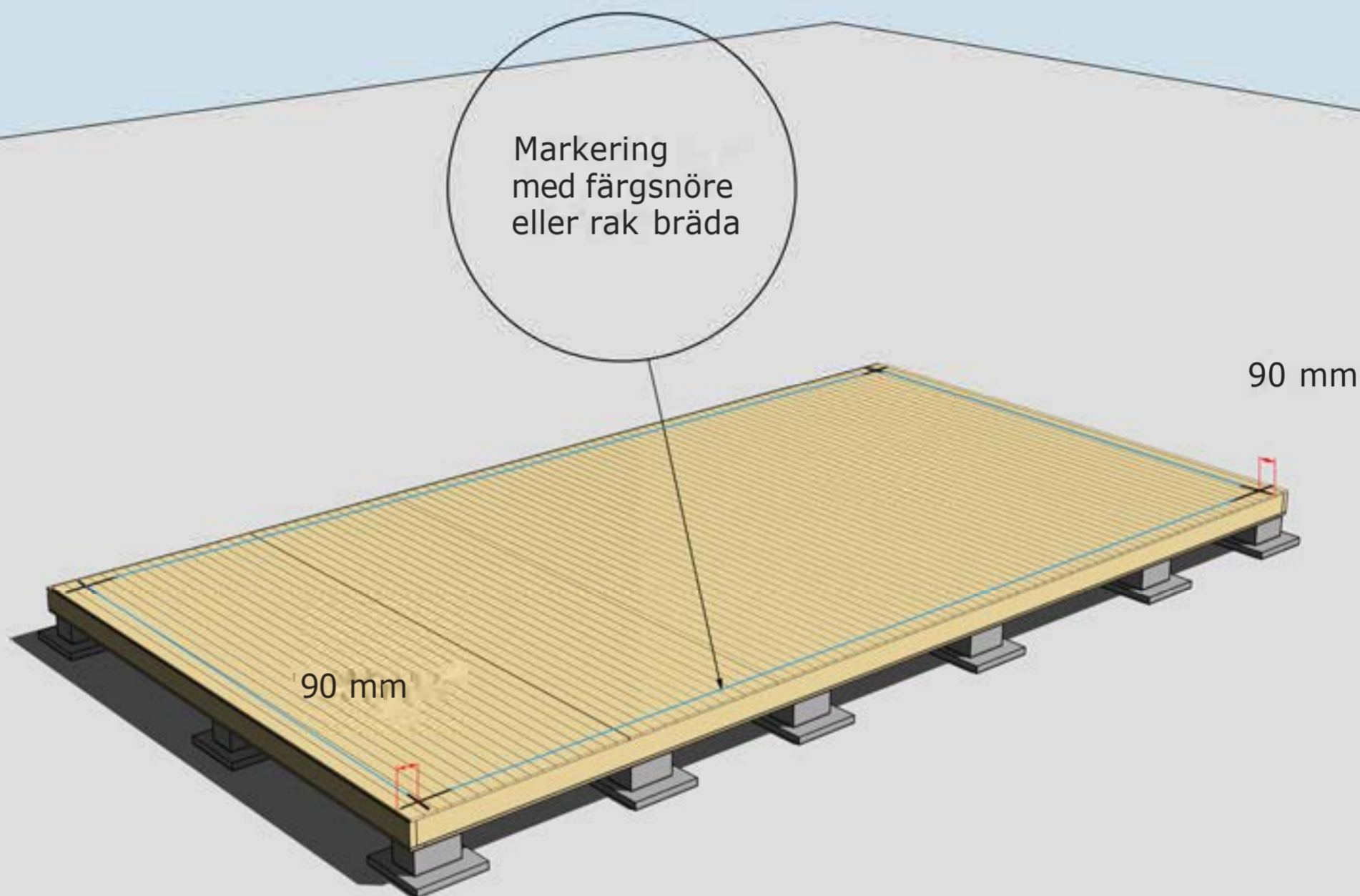

MONTERING AV GOLVBRÄDOR

Golvbrädor monteras med den skrovliga sidan uppåt. Den planade släta sidan nedåt. Golvbrädorna spikas med 1 spik per bjälke = 5 spik per golvbräda.

Dra ett streck i varje hörn 90mm in från bjälklagets kant. Två streck i varje hörn. Gör likadant på resterande tre hörn. Ni får då ett kors. Använd ett färgsnöre och märk lång- och kortsidor eller dra en linje med en rak bräda på samtliga sidor. Ni har då fått fyra streck på bjälklaget som visar var väggblocken ska monteras. Strecken ska synas från insidan när ni monterar väggblocken.

Stommen är uppdaterad 2024 och har numera stående regler. Se K-ritning och Montering panel.

Hörn skruvas ihop med 5-6 6x100 mm skruv

Blocken skruvas ihop med 5-6 6x80 mm skruv

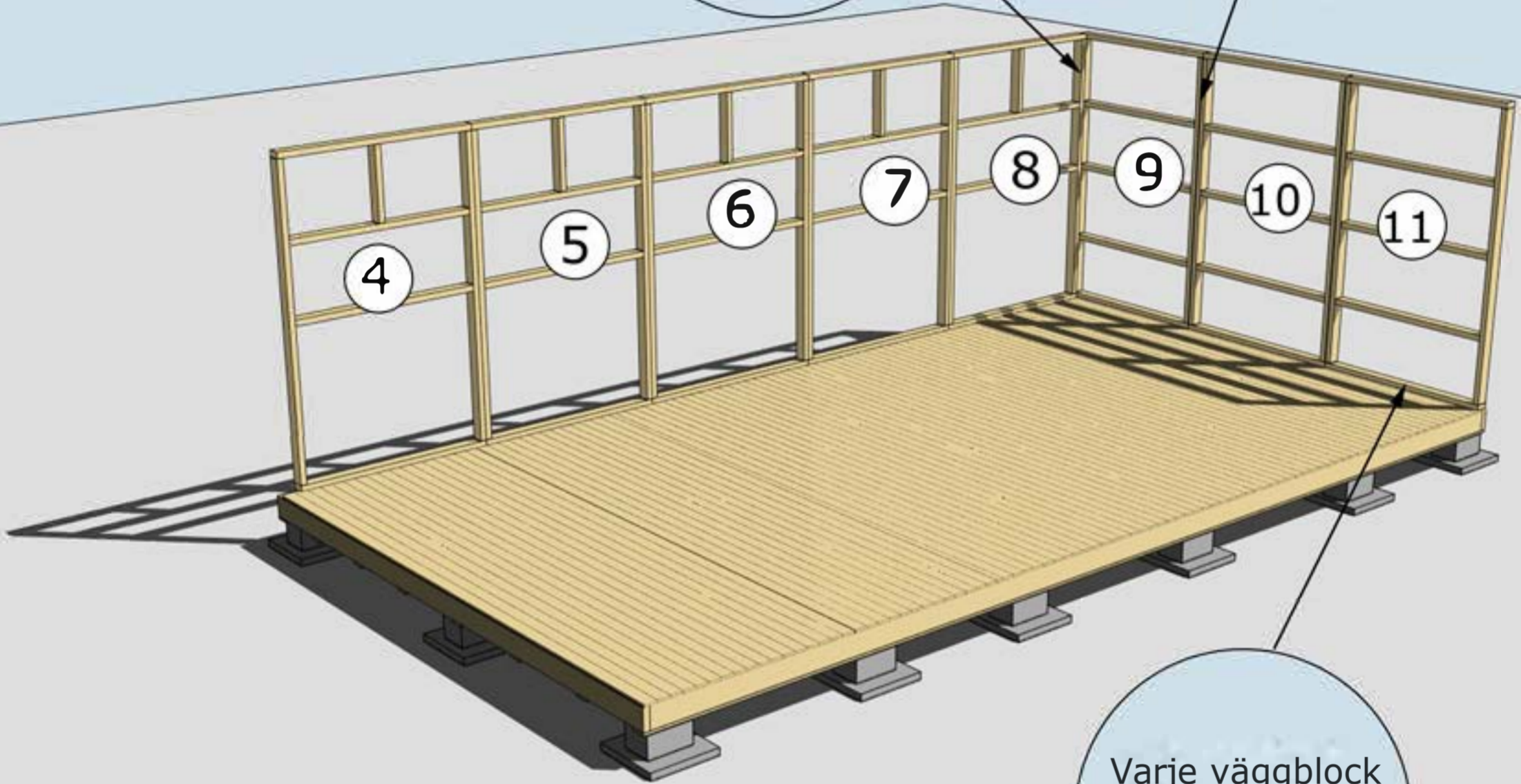

Varje väggblock skruvas i golv med 6 st 6x100 skruv

MONTERING AV VÄGGBLOCK NR 4 TILL 11
Börja med block nr 11, 10, 9 och sedan 8, 7 osv.



Se separat beskrivning "Montering panel"

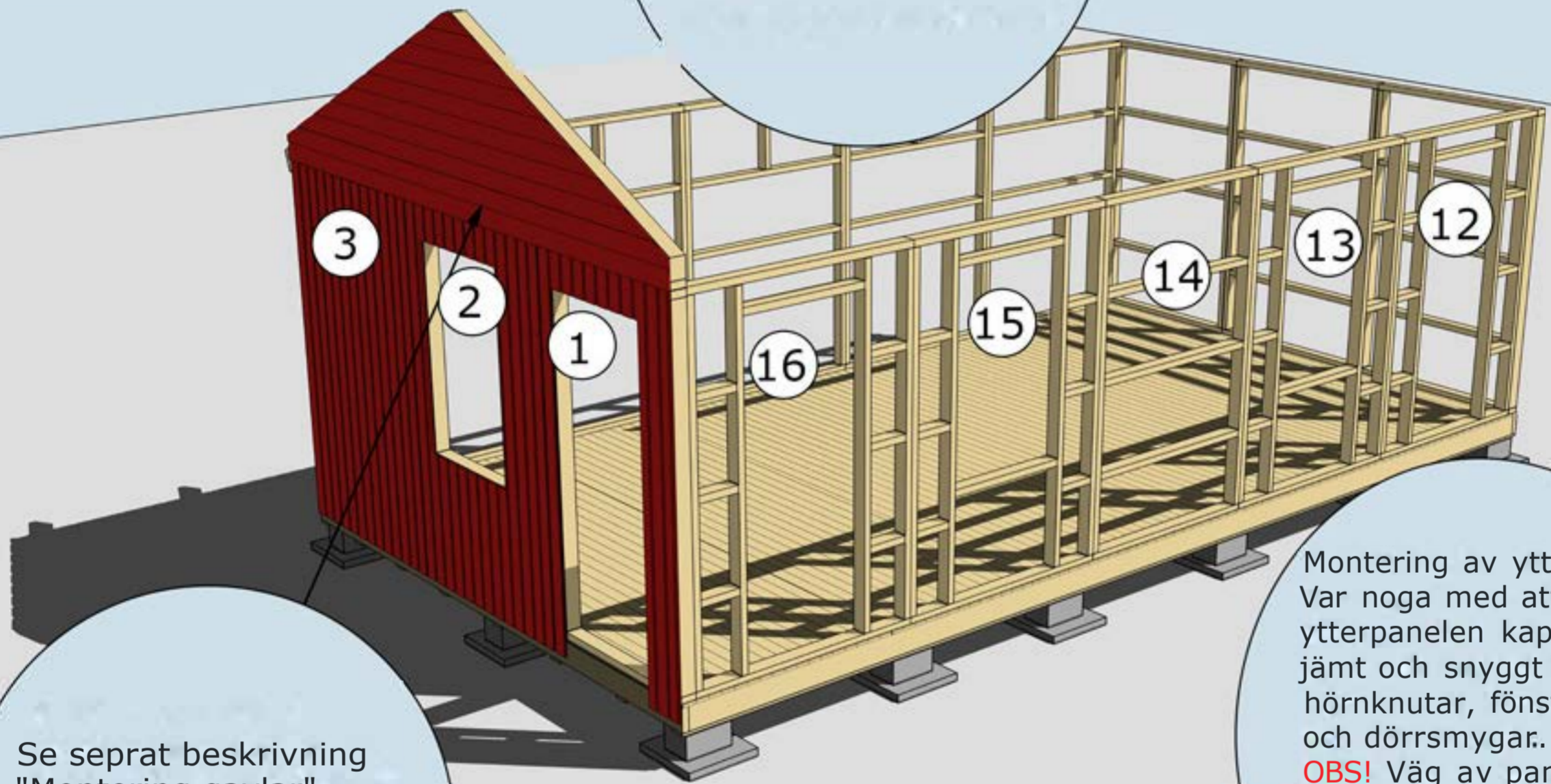

Se separat beskrivning "Montering gavlar"
 Liggande panel gavlar geras efter takstol.
 Se "Montering panel"

För att undvika att vatten kommer in på stående panel under gavelspets monteras med fördel en dropplåt mellan liggande panel och stående panel. Denna kan monteras på stommen innan den liggande panelen monteras.

Montering av ytterpanel. Var noga med att ytterpanelen kapas in jämt och snyggt mellan hörnknutar, fönster och dörrsmygar.
OBS! Väg av panelen noggrant med vattpass runt om på alla väggsidor för att undvika höjdskillnader.

MONTERING AV VÄGGBLOCK 1-3 OCH 12-16
 Fortsätt med block 3, 2, 1 och sedan 12 osv. Se "Blockplan" och "Montering panel".



Gavelspetsar har utgått då konstruktion ändrats och ersatts med takstolar. Se "Takstolsplan" och "Montering gavlar".

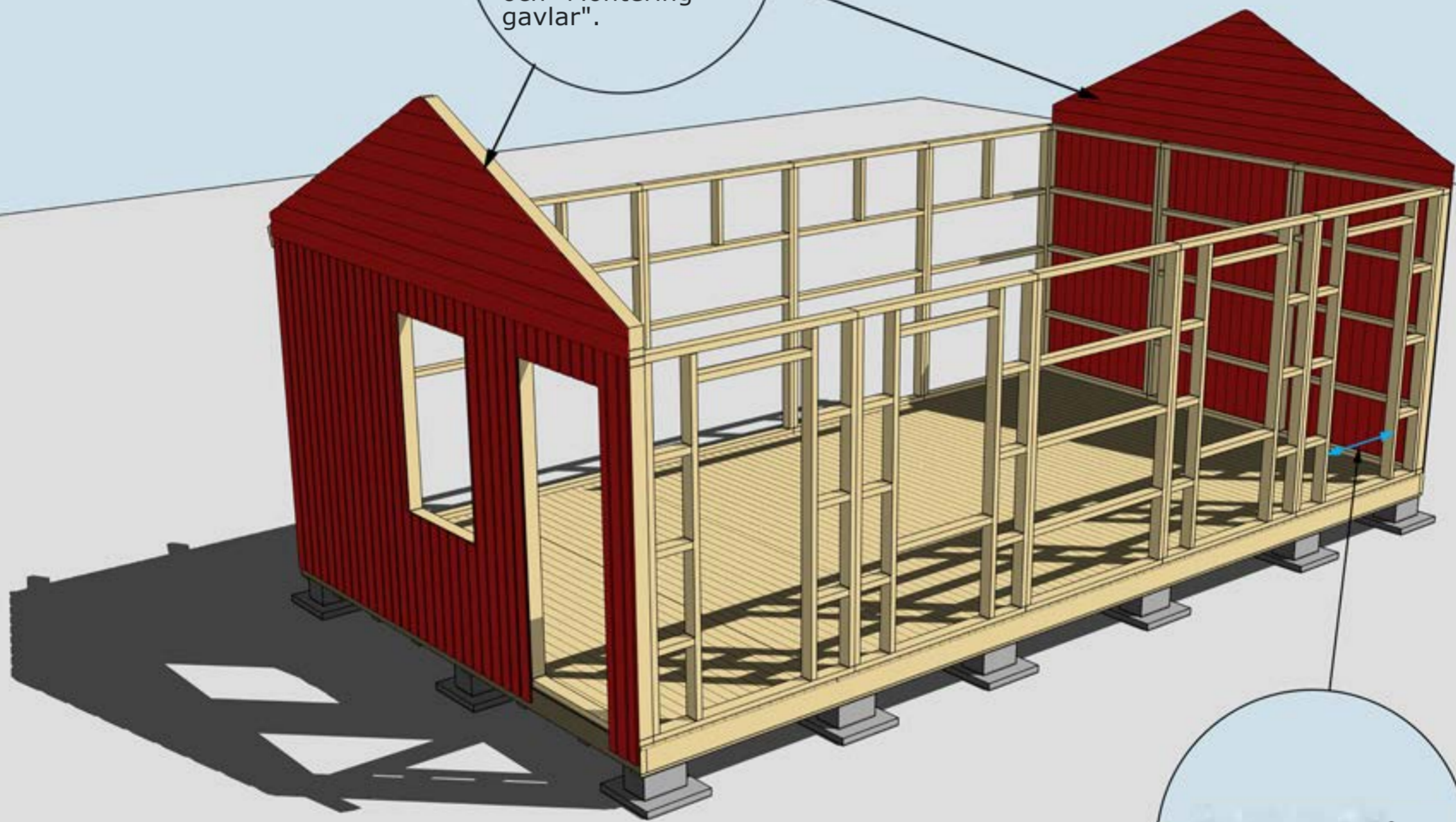

Öppningsmått
81 cm.

MONTERING AV GAVLAR
Se "Montering gavlar".



Montering Wilma 30

Nockbjälke har utgått då konstruktion har A-takstolar. Se takstolsplan.

Takbjäkar/hanbjälkar och nockbjälke ersatta med takstolar. Se takstolsplan.



För att undvika att vatten kommer in på stående panel under gavletriangel monteras med fördel en dropplåt mellan liggande panel och stående panel.

MONTERING AV TAKSTOLAR OCH GAVLAR

Se "Takstolsplan" och "Montering gavlar"

Montering Wilma 30

Se separat
takstolsplan för
placering och CC
mått

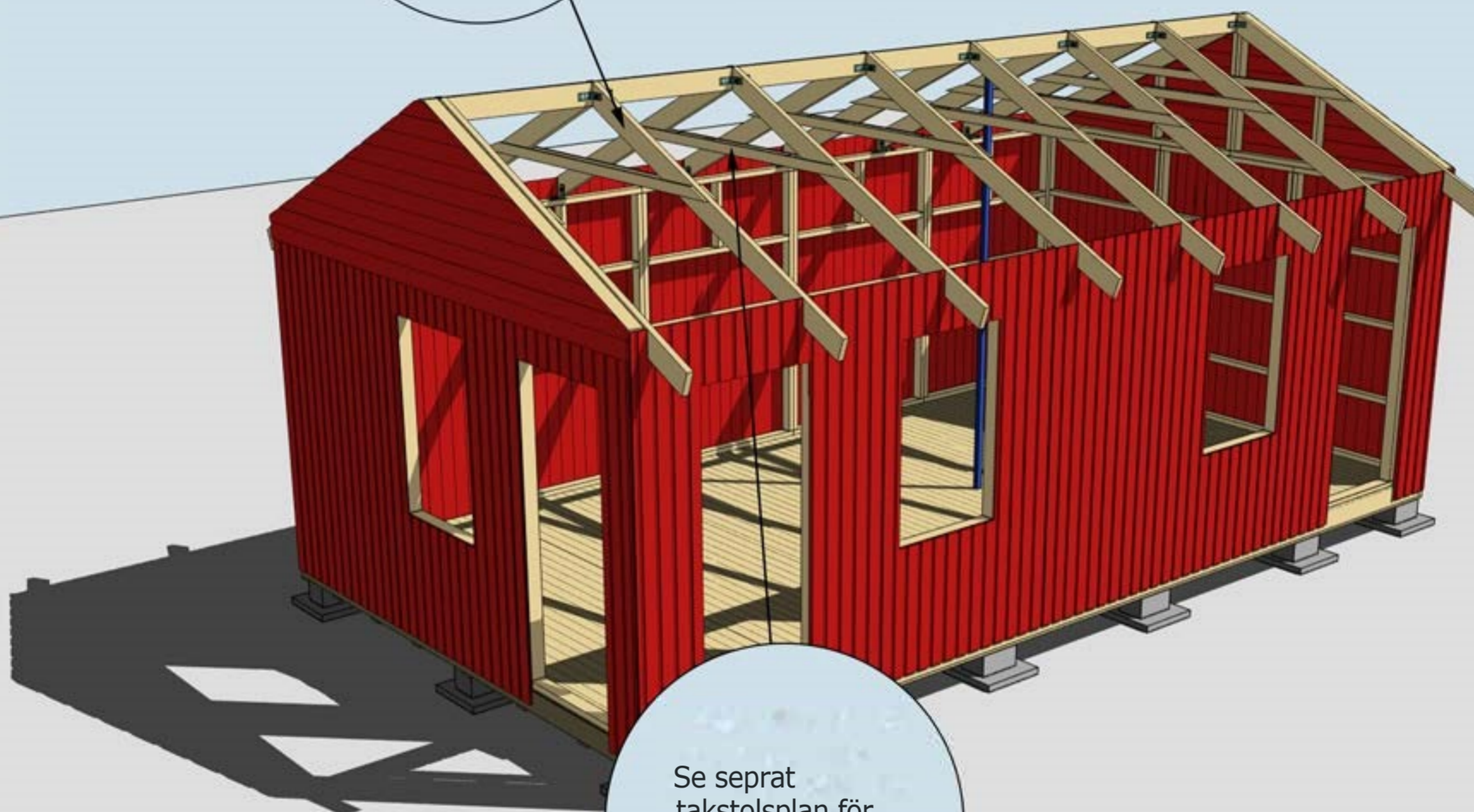

Se separat
takstolsplan för
placering och CC
mått

MONTERING AV TAKSTOLAR SAMT VINKLAR VID TAKSTOLAR

Se "Takstolsplan" och "Montering gavlar"

Montering Wilma 30

**Stommen är uppdaterad 2024
 Gavelspetsar har utgått.**

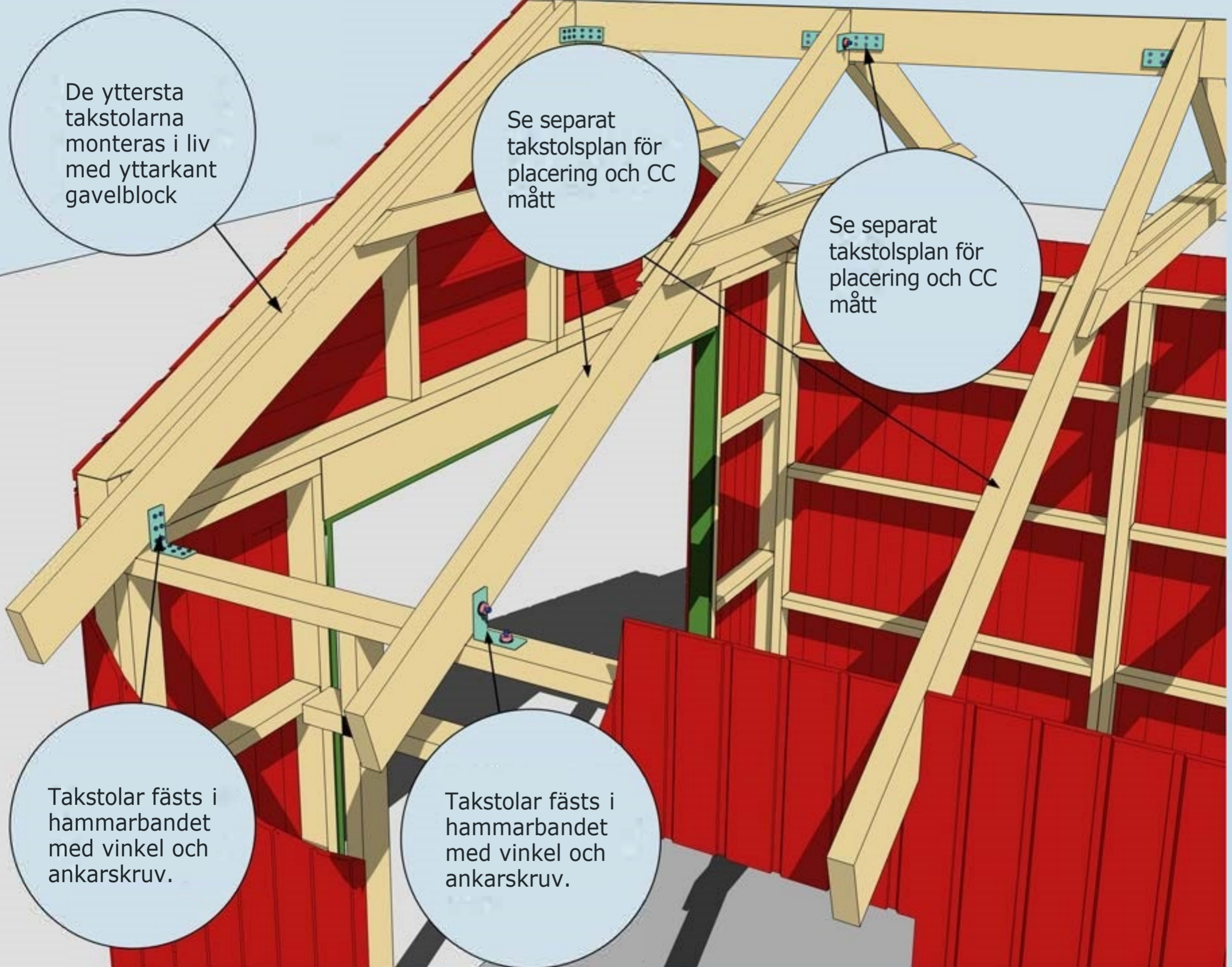

MONTERING AV TAKSTOLAR SAMT VINKLAR VID TAKSTOLAR

Se "Takstolsplan" och "Montering gavlar"

Montering Wilma 30

Börja nedifrån och gå uppåt. Takbrädorna ska hänga ut ca 30 mm utanför takstolen.

Trekantsläkt nr 22

Takbrädorna bör hänga ca 30-35 cm utanför panel gavlar.

Takfotsbräda nr 7, fästs i takbjäljkar.

MONTERING AV TAKBRÄDOR, TREKANTSLÄKT NR 22 OCH TAKFOTSBRÄDA NR 7
 Taket monteras i stugans längdriktning. Ändsponten behöver ej skarvas på takstol. Börja nedifrån och gå uppåt. Takbrädorna ska hänga ut ca 30 mm utanför takstolen, detta för att få ett överhäng på fotbrädan. Takbrädorna bör sticka ut ca 30-35 cm från panel gavlar.

Montering Wilma 30

Vindskivor nr 66 spikas mot trekantsläkten och takbrädorna i framkant och på sidorna. Behöver skarvas. Vid montage av dubbla vindskivor fäst regel 45x70 under tak på gavlars som stöd för vindskivor.

Täckbräda nr 2, en på varje gavel

Vattbräda nr 55 spikas med ca 15 mm överhäng på vindskivor nr 66. Gäller samtliga vattbrädor.

Hörnknutar nr 11
 Spika ihop hörnknutarna på ett jämnt underlag med ca 8 st 75 mm spik.
 När hörnknuten är ihopspikad ska den vara 145x145 mm. Tryck hörnknuten mot husets hörn, rita på för takstolarna och såga ut. Hörnknuten spika med ca 5-6 st 75 mm spik från vardera sida.

MONTERING AV DÖRRAR, VINDSKIVOR NR 66, VATTBRÄDOR NR 55, FÖNSTER OCH HÖRNKNUTAR NR 11

Ventilation är av vikt och vid behov monteras fuktstyrd fläkt för frånluft. Normalt bör tilluftsventiler finnas i utrymmen där personer ofta vistas.

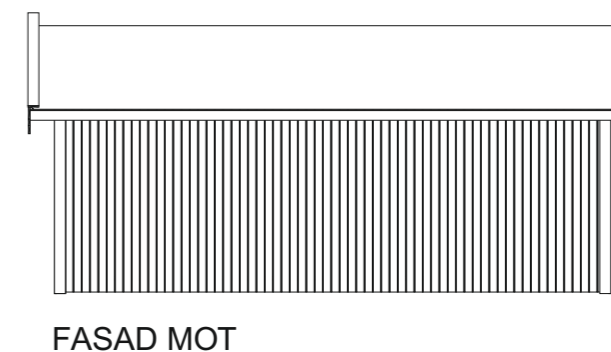
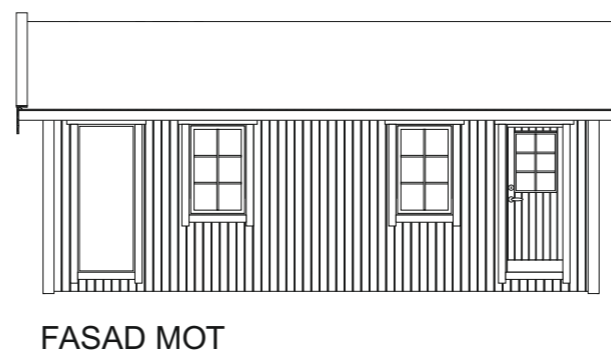
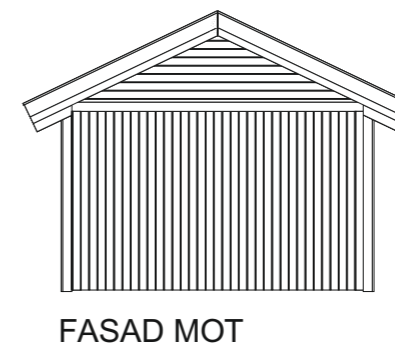
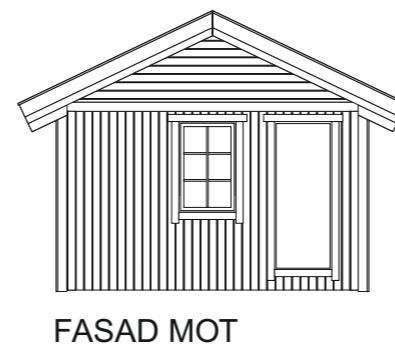
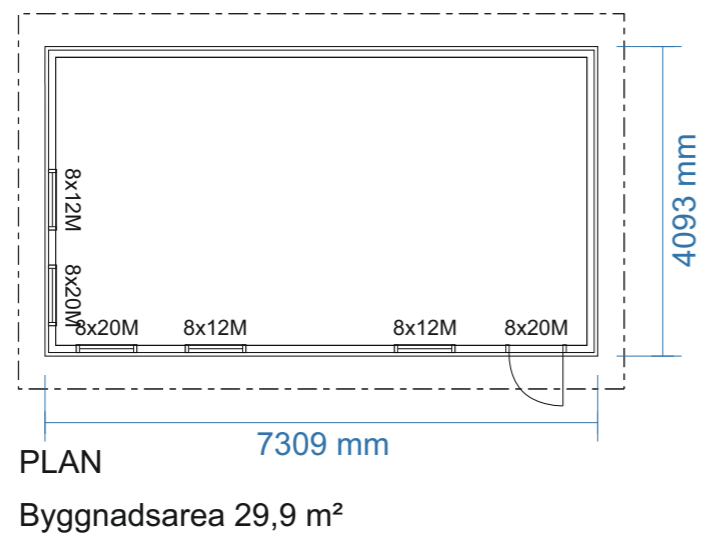
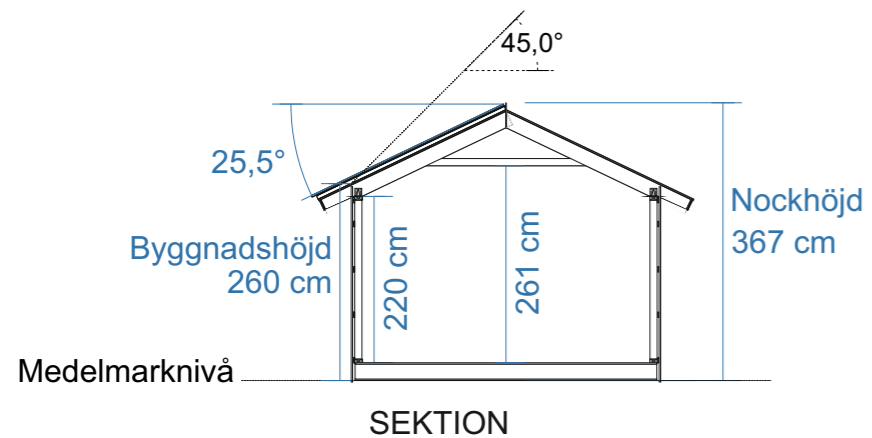

FASAD
 MATERIAL: Stående träpanel
 KULÖR: NCS S _____

DÖRRAR OCH FÖNSTER
 MATERIAL: Trä isolerkassett
 KULÖR: NCS S _____

DETALJER
 MATERIAL: Trä
 KULÖR: NCS S _____

TAKMATERIAL
 MATERIAL: _____
 KULÖR: NCS S _____



BYGGLOVSRITNING: Wilma 30

Tel: _____ Mobil: _____

Fastighetsbeteckning: _____

Fastighetsadress _____

RITAD AV **Bosse Olsson**

Plan, Sektion, Fasader

2025-04-09

SKALA 1:100 | A3

TAKSKIKT:
 Råspont 20x120
 A-takstol med överarm 45x195

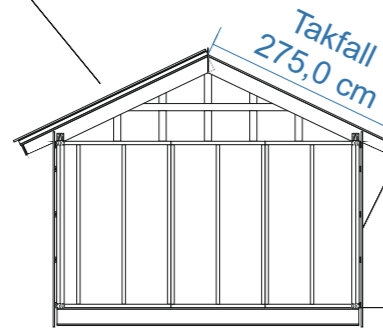

VÄGGSKIKT:
 Panel 19x120
 Spikläkt 28x70 *
 Vindväv
 Stomme 45x95

GOLVSKIKT:
 Råspont 20x120 mm
 Bjälklag 45x195
 Underlagsbräda 20x120 mm

Råtak 20x120
 A-takstol för snözon 3,5 ** fäst med förstärkt vinkel

** Betong- eller tegelpannor med isolering och invändig beklädnad
 A-takstol enligt 9918-T4

STORLEK RÅTAK * (SAMMA MÅTT BÅDA SIDOR):**
 Takfall råtak: 275,0 cm
 Taklängd råtak (med 35 cm utstick från panel): 800,9 cm

*** Takfallet är räknat på att råtaget sticker ut ca 30 mm från takstol, detta för att få överhäng på fotbrädan (22 mm). Taklängden anpassa till önskat mått. Trekantsläkt bygger 45 mm vid taklängdens ändar vilket kan ha betydelse för mängdning av vissa takbeklädnader.

* Spikläkt 28 mm + panel 19 mm bygger 47 mm
 Största rekommenderade spikdimensionen är 47x2,8 mm.
 Används spikpistol regleras tryck och anhåll så att sista biten av spiken behöver slås in för hand. Detta för att inte riskera punktera vindväv.

För att förhindra att gnagare bygger bo i luftspalten monteras vid behov musband på syllen/bjälklaget för 28 mm spalt.

Taklängd
 800,9 cm

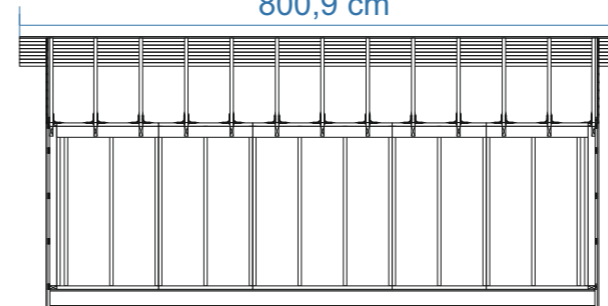

Virkesdimensioner

A-takstol med överarm 45x195, snözon 3,5
 Bjälklag 45x195 C24
 Bärlina bjälklag 90x95, dubbla 45x95 C24
 Stomme 45x95 C24
 Bärlina hammarband 45x145 C24
 Panel 19x120 G4-2 (spårspontad med fasade kanter)
 Spikläkt 28x70 G4-3
 Tak- och golvbrädor ändspont 20x120 G4-3
 Trekantslist 45x45 G4-2
 Övrigt virke 22x70 - 22x145 G4-1



BYGGLOVSRITNING: Wilma 30

Tel: Mobil:

Fastighetsbeteckning:

Fastighetsadress

RITAD AV **Bosse Olsson**

K-ritning

2025-04-14

SKALA 1:100 | A3

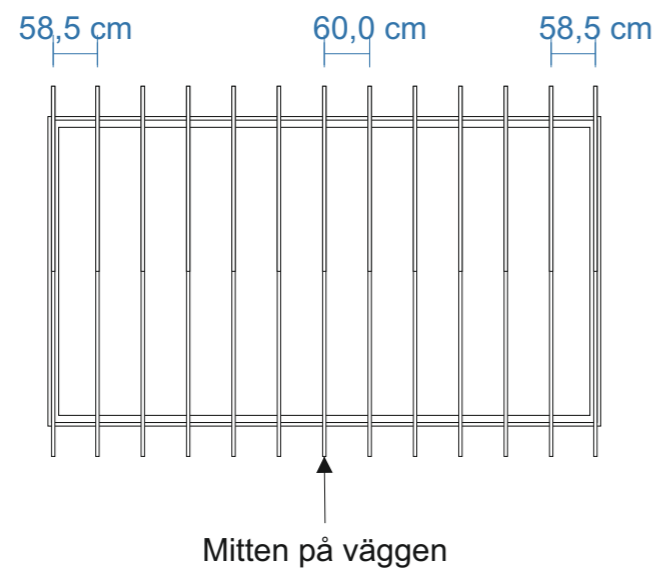

Takstolar/takbjälkar placeras på CC 60 och fästs med förstärkta vinklar och 10-12 ankarskruv i varje vinkel. De yttersta takbjälkarna monteras i liv med gavelblock ytterkant.



BYGGLOVSRITNING: Wilma 30

Tel: _____ Mobil: _____

Fastighetsbeteckning: _____

Fastighetsadress _____

RITAD AV **Bosse Olsson**

Takstolsplan

2025-03-23

SKALA 1:100 | A3

Bjälklag 45x195 399 x 720 (474,4 + 237,2) skarvas omlott ovan bärlinorna.

Bjälklaget läggs på 60 cc, de yttersta facken på 47,3 cc.
Kryssmät bjälklaget innan golvet spikas in.

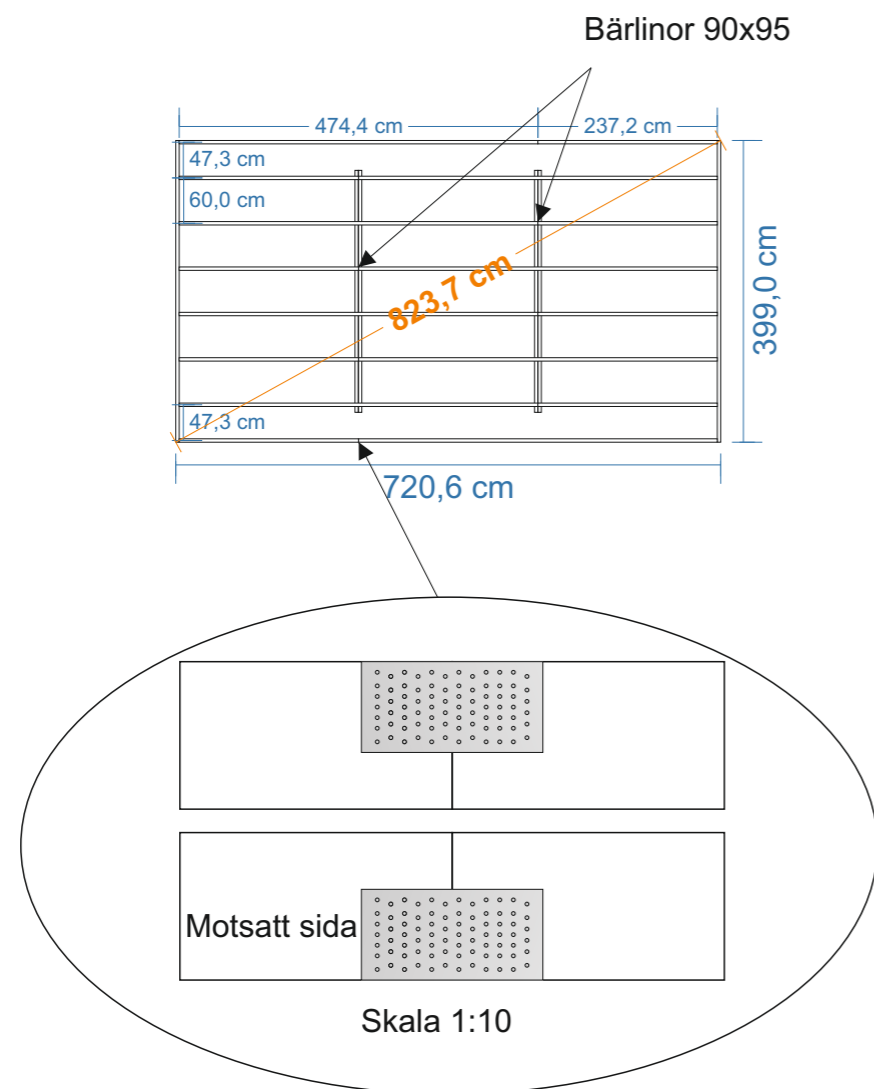

Golvbjälkarna placeras omlott och skarvas med spiklåt och ankarskruv

Exempel på enklare grundläggning med betonghålstén 20x39 och marksten 40x40. Denna typ av grundläggning kräver plant avgusat underlag med bra markförhållande.

Bärlinorna som är 95 mm på höjden placeras på de inre markstenarna. Höjdnivån på de inre markstenarna skall vara 95 mm lägre än totalhöjden på övriga.

Stommen hänger över bjälklaget ca 4-5 mm på gavlarna och 4-5 mm på långsidorna. På ytterkantsmåtten finns det + 32 - 33 mm marginal (spiklåt 28x70 + överhäng) runtom till panelen.

Vid gjutning av plintar rekommenderas att en underlagsbräda skruvas under bjälklaget för att få en större upplagsyta.

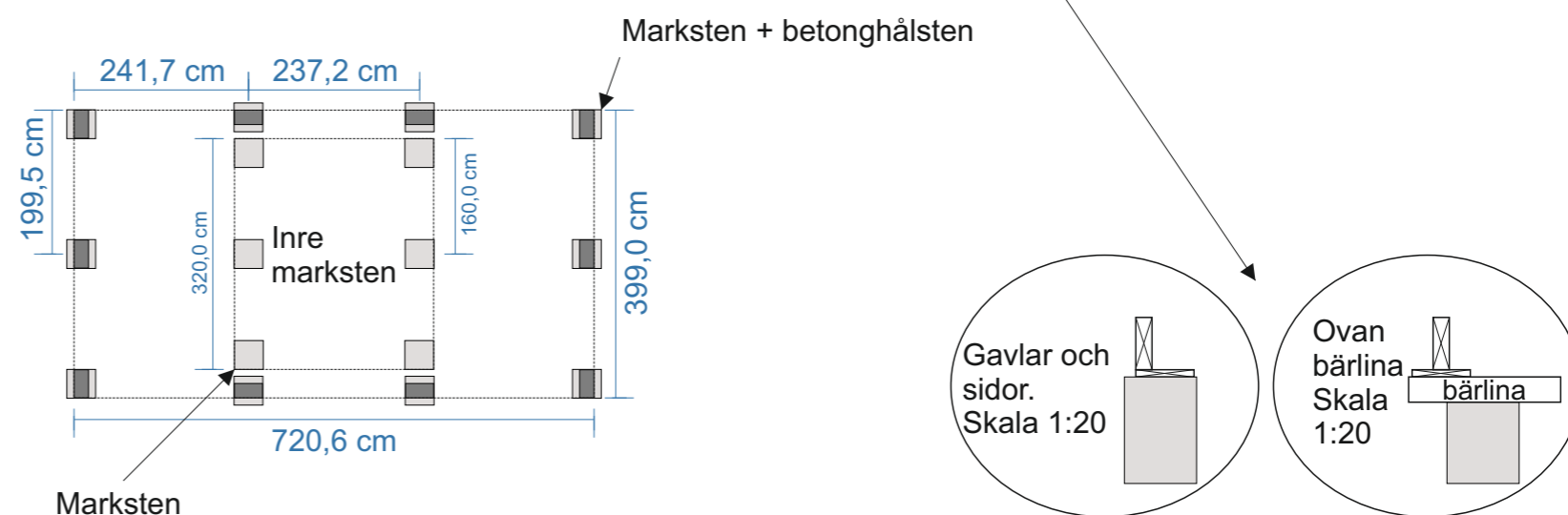

För bästa upplag mot plint rekommenderas montage av bräda 20x120 eller bredare. Dessa fungerar även som upplag för trossbotten.



RITAD AV **Bosse Olsson**

2025-04-27

BYGGLOVSRITNING: Wilma 30

Tel: Mobil:

Fastighetsbeteckning:

Fastighetsadress

Bjälklags- och plintskiss

SKALA 1:100 | A3

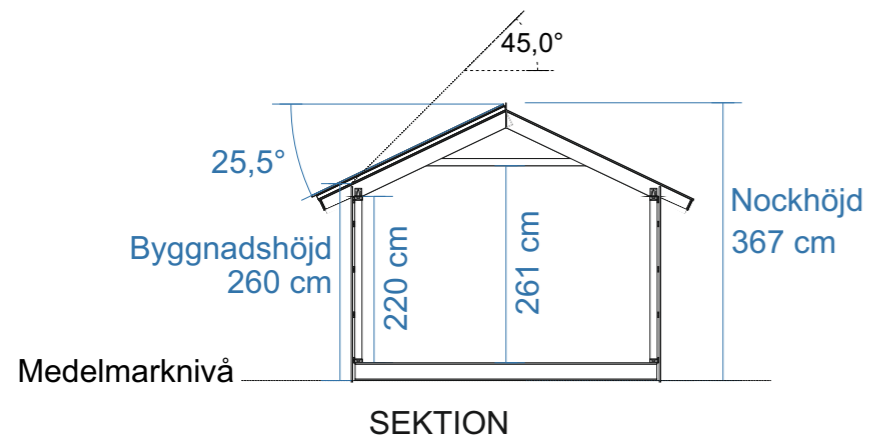

SEKTION

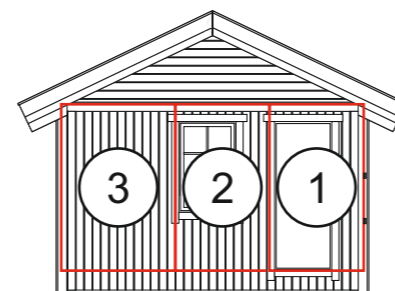

FASAD MOT

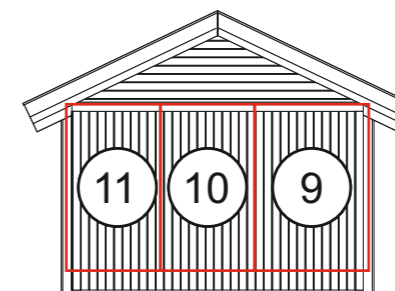

FASAD MOT

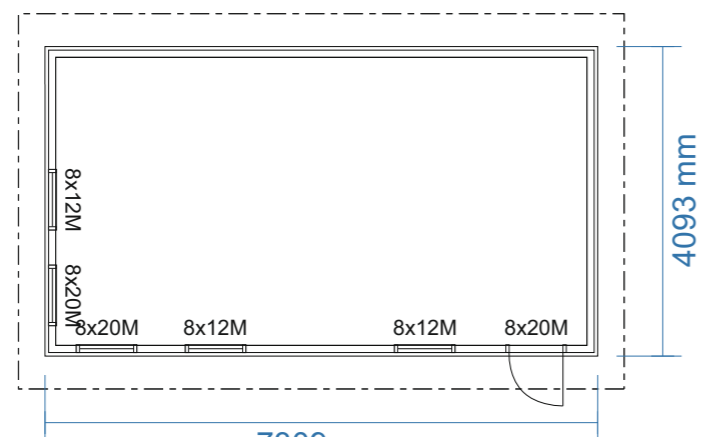

PLAN

Byggnadsarea 29,9 m²

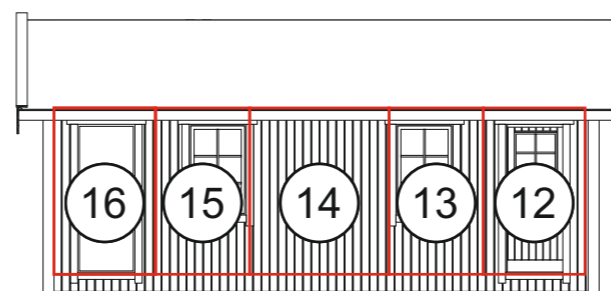

FASAD MOT

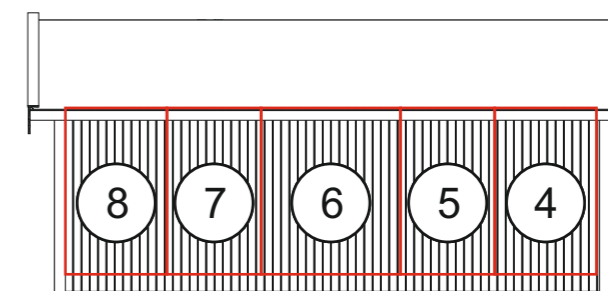

FASAD MOT



RITAD AV **Bosse Olsson**

2025-04-09

BYGGLOVSRITNING: Wilma 30

Tel: Mobil:

Fastighetsbeteckning:

Fastighetsadress

Blockplan

SKALA 1:100 | A3

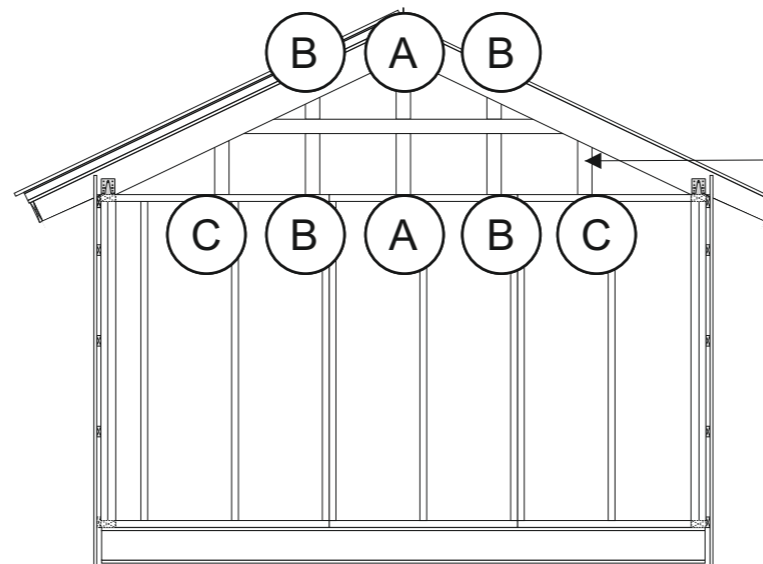

Takbjälkarna på gavlarna monteras i ytterkant med gavelblock. Reglarna A-C monteras på cc 60 cm med breda sidan utåt. Skruvas ned- och upptill med 6x100 skruv. På dessa monteras sedan spikläkt för liggande montage av panel.



RITAD AV **Bosse Olsson**

2025-03-23

BYGGLOVSRITNING: Wilma 30

Tel: _____ Mobil: _____

Fastighetsbeteckning: _____

Fastighetsadress _____

Montering gavlar

SKALA 1:50

A3

Långsidor

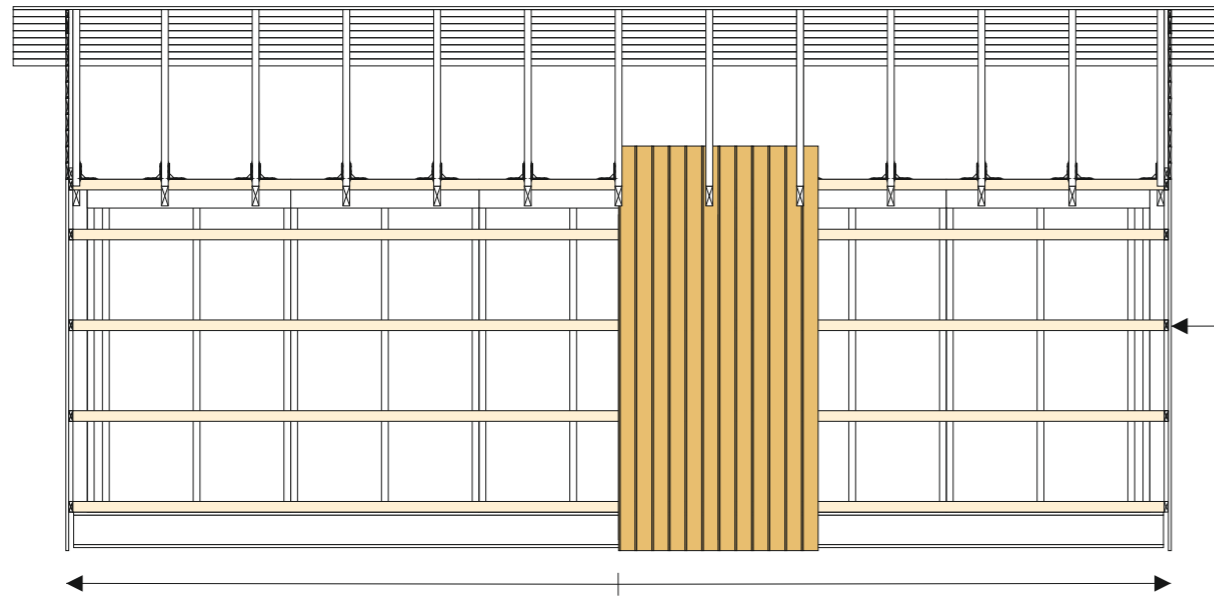

Gavlar

Droppbläck monteras med fördel ovan stående panel

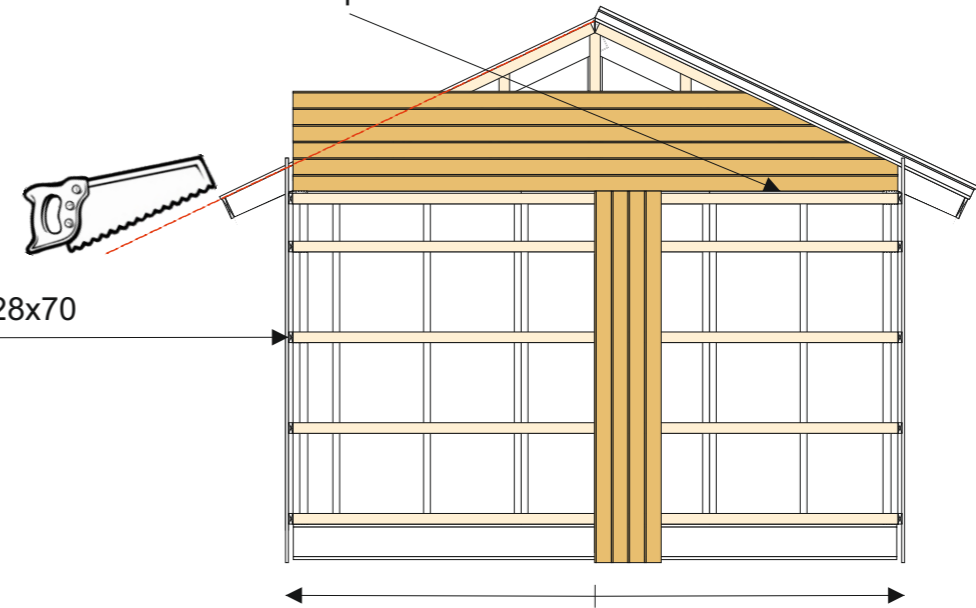

Spikläkt 28x70

Innan panel monteras stiftas vindväv fast och spikläkt 28x70 monteras 60 cc på stommen. Spikläkten geras med fördel i 9° i överkant och monteras med slutningen utåt. Vindväven skarvas på regel med minst 10 cm överlapp. Vid behov används ändamålsenlig tejp.

Panelen till långsidorna är i färdiga längder. Panelen sticker ned ca 40 mm nedanför sylle. Börja med panelen i mitten och fortsätt ut mot hörnen (gäller även gavlar). Luftning mot tak skall vara ca 20 mm. Som distans mot tak kan en råspont 20x120 fästas tillfälligt mellan takstolarna som panelen trycks upp i mot. Väg av panelen regelbundet med ett vattenpass. Var noga vid utsågning för takbjälkar.

Var noga med att täta skarvar och öppningar som görs i vindväv, för detta används ändamålsenlig tejp. För att förhindra insekter i luftspalten mot tak monteras insektsnät. Nät i aluminium rekommenderas.

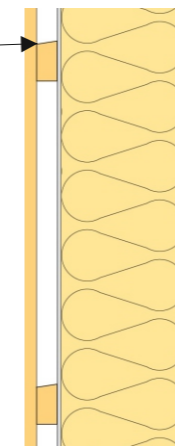

På gaveltriangeln och ovan garageport monteras panelen liggande. Börja längs ner och fortsätt uppåt. Enklast är att montera panelen på gaveltriangelarna innan taket monteras. Märk på panelen och gera efter spikläkten på takstolen.

Om taket monteras först mäts varje panel in varteftersom och geras 64,5° liggande. Ovankant panel på den undre blir längd underkant på den övre osv. Som mall för vinkel kan en bräda användas som läggs under taksprånget ovan panel, märk på ändan på panel för att få ut vinkeln.

Alternativt monteras panel stående. Panelen geras då i 25,5° grader liggande. Börja i mitten och längdkapa varteftersom.

Mellan panel gaveltriangel och stående panel monteras med fördel ett droppbläck för att minimera risken att vatten kommer in i panelskarven. Distans på 20 mm rekommenderas från bläck till panel ovanför.

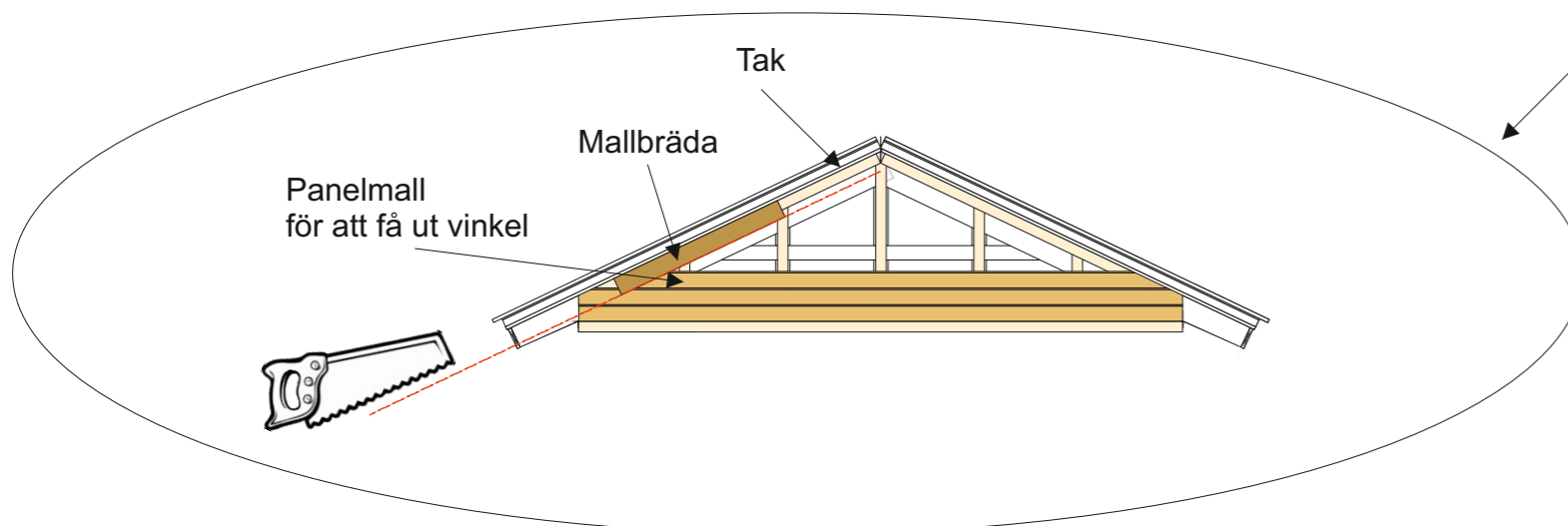

BYGGLOVSRITNING: Wilma 30

Tel: Mobil:

Fastighetsbeteckning:

Fastighetsadress

RITAD AV Bosse Olsson

Montering panel

2025-03-23

SKALA 1:50 A3

T4 - 1x

AVSTYVNINGAR ENLIGT TVÄRSNITTSTABELL (KOLUMN AVSTYV.) OCH TAKSTOLSYSTEMETS STABILITET SKA DIMENSIONERAS SEPARAT.
OBS! URTAG I VIRKET HAR UTFÖRTS

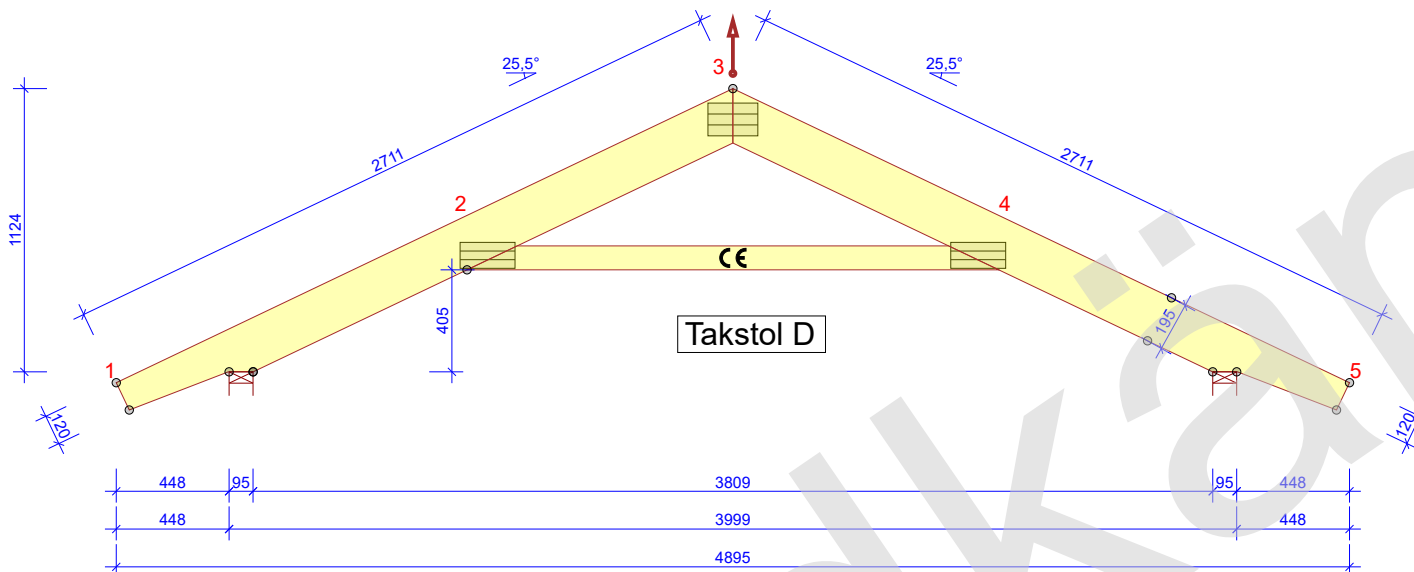

ALLMÄNNA ANVISNINGAR

KONSTRUKTIONEN HAR BERÄKNATS MED
DATAPROGRAM "MITEK PAMIR",
Valbo Trä AB - LIC.NR: 1631
DIM. NORM: EN 1995-1-1:2004 + A2:2014 + EKS 12
FULLSTÄNDIGA RESULTAT ENL. BERÄKNINGSUTSKRIFT

GENERELLA UPPGIFTER

MATERIALBREDD (mm): 45
VIKT (kg/st): 27
LASTBREDD MAX (mm): 600
LASTFÖRDELNINGSAKTOR: 1,1
SÄKERHETSKLASS: SK2
KLIMATKLASS: 2 = 65% <= RF < 85%
TAKSTOLSFABRIKEN ÖVERVAKAS AV :
RISE Research Institutes of Sweden AB
PRODUKT CERTIFIKAT: 0402 - CPR - C500033
AVSTYVNINGAR: SE TVÄRSNITTSTABELL

BELASTNINGAR (N/m²)

SNÖLAST (Sk, 400 m.ö.h.): 3500 N/m²
VINDLAST (qp(z)): 853 N/m²
EGENLAST PÅ YTTERTAK: 650
EGENLAST PÅ LUTANDE INNERTAK: 300
EGENLAST PÅ HANBJÄLKE: 300

UPPLAGSREAKTIONER BROTTGR. (N)

KNUT NR	RIKTN.	LK P/L MAX	LK M MAX	LK K/MO MAX	LK K/MO MIN	U-BR mm
1	HOR.	0	0	-648	-	-
1	VER.	1740	8371	7269	-328	39
5	VER.	1740	8371	7269	-328	39

MAX DEFORMATION I BRUKSGRÄNS (mm)

KNUT NR	VER.	HOR.	LK NR.
2-4	10,4	3,7	1001:5:6 (WFIN (FREKVENT))
3-4	8,7	3,3	1001:6:6 (WFIN (FREKVENT))
5	-4,6	9,6	1001:6:6 (WFIN (FREKVENT))

FÖR DEFORMATION I FLER PUNKTER - SE BER.UTSKRIFT

TVÄRSNITT BREDD 45 mm				
KONSTR. DEL	HÖJD mm	KVALITET	AVSTYV. mm/st	NG. %
1-3	195	C24	350	94
3-5	195	C24	350	94
2-4	95	C24	FULL	42

FÖRBAND - EXKL. SKARVAR				
KNUT NR	FÖRB. LITT	BREDD mm	LÄNGD mm	NG. %
2	GNT100S	103	218	63
3	GNT100S	130	198	53
4	GNT100S	103	218	63

TOLERANS FÖRBANDSPACERINGS: 8 mm

FÖRBAND - SKARVAR				
KNUT NR	FÖRB. LITT	BREDD mm	LÄNGD mm	NG. %

© Ritningen är skyddad enligt upphovsrättslagen och får inte kopieras, spridas eller i övrigt användas utan upphovsmannens medgivande.



VALBO TRÄ

RITAD/KONSTR. AV JG
ALFTA. 2024-03-09

GRANSK MAF
ARBETSNR. 9918

2024-03-09 - 13:43
2024.1b (164891e)

Trähuset i Sorunda
snözon 3,5 - takpannor

SKALA 1:30 SIDA 1/1

KOD TYP POS T4 RITNINGNUMMER 9918-T4 REV.