

Rev: 24 april 2025

## Oskar 15-EP.2

Fönster finns  
som tillval



## Oskar 15-EP.3



## Trähuset önskar lycka till med stugan, boden ni köpt från Trähuset.

Packa upp stugan efter leveransen och kontrollera att allt är med enligt materialspecifikationen. Vid eventuella fel eller avvikelser reklamerar ni till Trähuset, gäller vid direktförsäljning, eller till den återförsäljare ni köpt stugan av.

Att tänka på:

- 1) Läs monteringsanvisningen noga innan ni påbörjar montaget
- 2) Materialet ska skyddas från sol och regn samt läggas plant och jämnt underlag vid ompackning.
- 3) Dörrar ska ligga plant eller stå mot ett jämnt underlag, så att de inte blir skeva eller slår sig.

Verktyg bra att ha till hands vid montaget:

Vattenpass, hammare, fogsvars, vinkelhake, stämjärn, färgsnöre, skruvdragare, kobben, yxa och slägga.

Innan ni påbörjat montaget är det viktigt att ni går igenom listan med "Vanliga frågor" under "Kundservice" på [www.trahuset.se](http://www.trahuset.se) där information finns gällande förvaring, vad man skall göra vid leverans samt hur man reklamerar.

<https://www.trahuset.se/kundservice/#faq>

Trähuset reserverar sig för eventuella tryckfel.

## MATERIALSPECIFIKATION

Oskar 15-EP.2-3

### Blockpaket

- 12 Väggblock
- 2 Vingar till vindskivor
- 1 Pkt hörnknutar nr 11
- 9 Panel nr 20 spikas under och över dörr
- 2 Balk nr 20 ovan dörr 80 cm och 160 cm

### Tillbehörspaket

- 2 Bjälklag nr 1 244 cm
- 5 Bjälklag nr 2 570 cm
- 2 Bärlinor nr 21
- 4 Takbjälkar nr 13 630 cm
- 4 Vindskivor nr 66
- 4 Vattbrädor nr 55
- 1 Pkt med stolpar och bärlina för avlastning av takbjälkar
- 14 m Trekantsläkt nr 22
- 63 Golv (av kvalitet G4-3, kvisthål kan förekomma) 244 cm
- 63 Tak 300 cm
- 2 Brädor nr 7, takfotsbräda
- 2 Reglar nr 44, takfotsregel

## MATERIALSPECIFIKATION

Oskar 15-EP.2-3

### Dörrpaket till EP.2 \*

- 1 Pardörr med spröjsad ruta, högerhängd, inklusive foder
- 1 Enkeldörr med spröjsad ruta, vänsterhängd, inklusive foder

### Dörrpaket till EP.3 \*

- 1 Pardörr tät, högerhängd, inklusive foder
- 1 Enkeldörr tät, vänsterhängd, inklusive foder

\* Modulmått enkeldörr 8x20 och pardörr 16x20

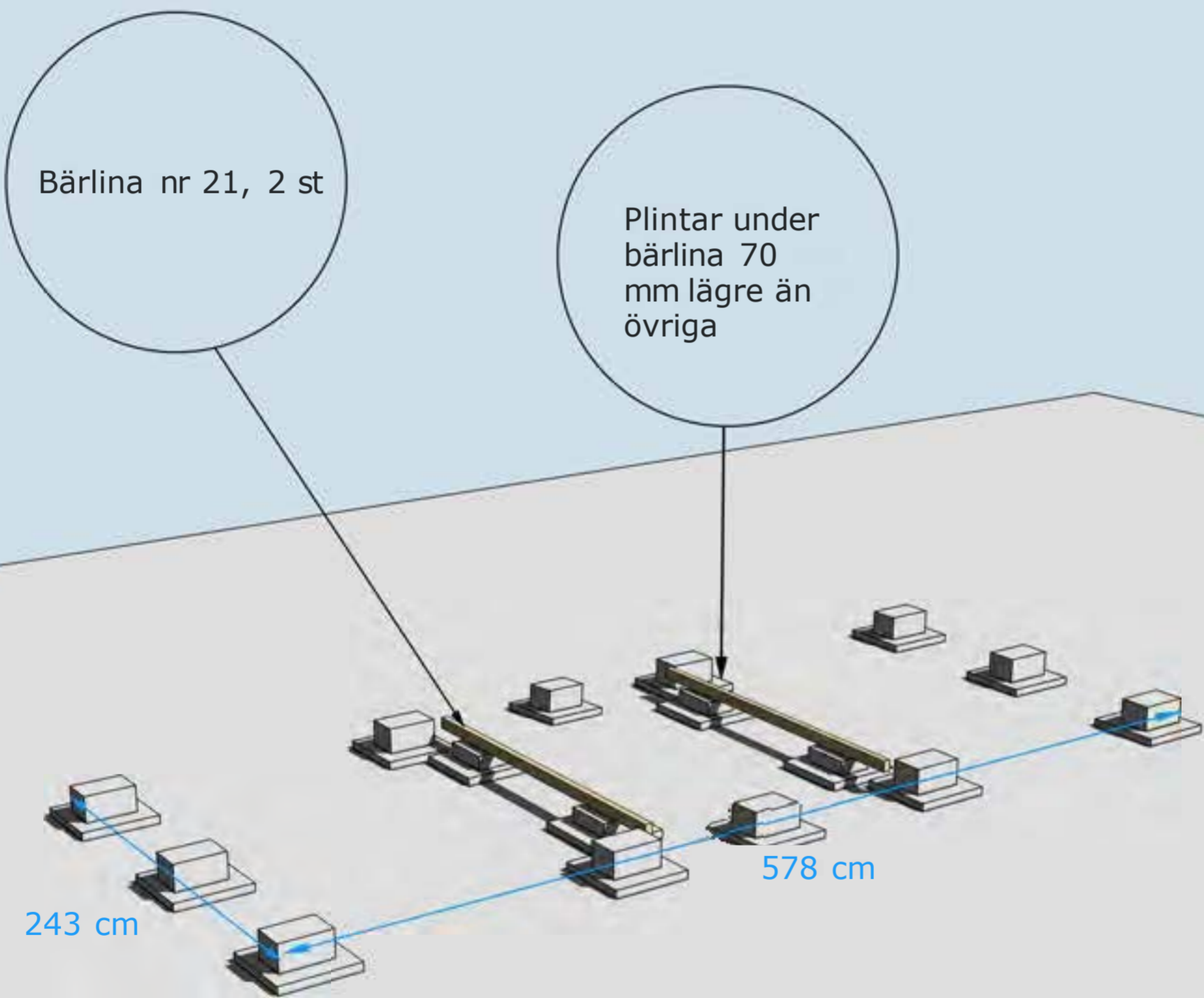

## GRUNDLÄGGNINGSPRINCIP

För mer detaljer se separat "Bjälkags-" och "Plintskiss" i slutet.



Golvbjälke nr 1, 2 st

Golvbjälke nr 2, 5 st

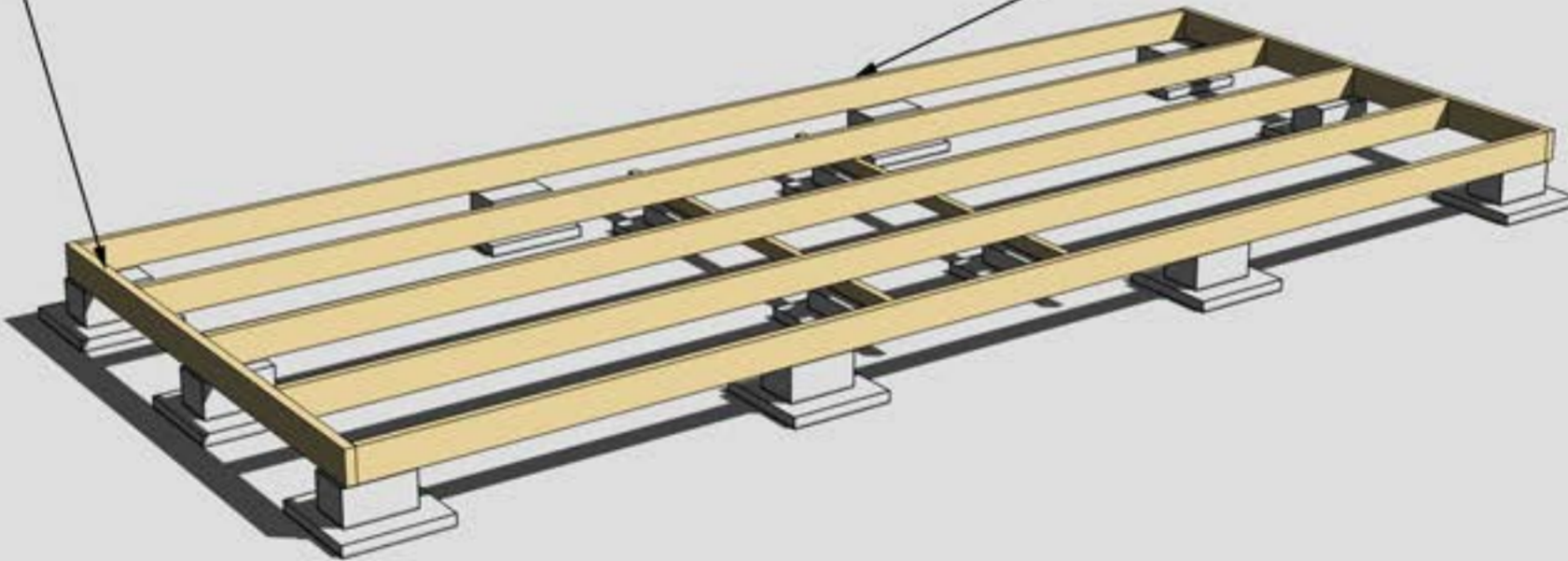

MONTERING AV BJÄLKLAG NR 1 OCH 2  
För mer detaljer se separat "Bjälkagsskiss" i slutet.



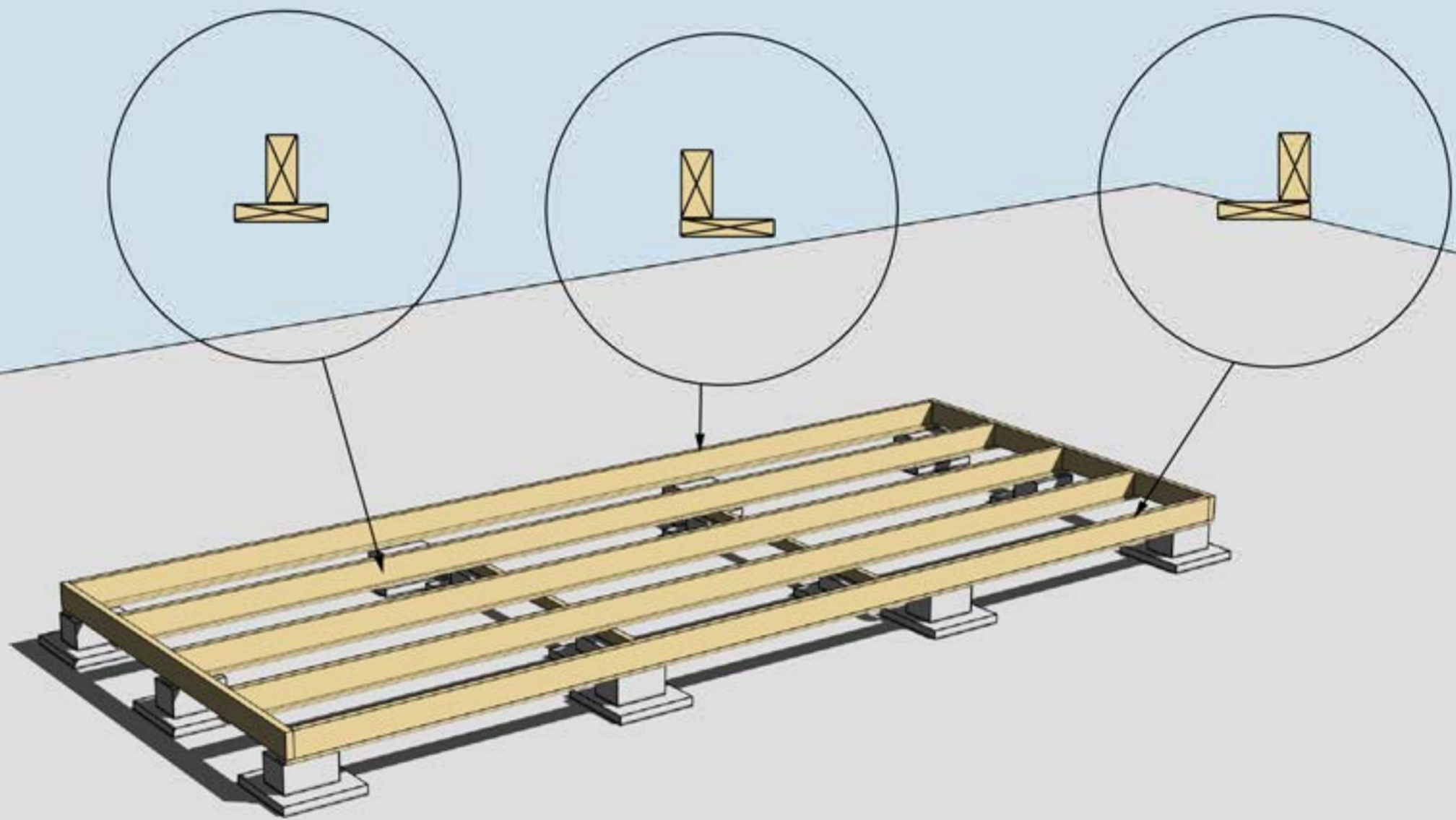

MONTERING AV UNDERSLAG. OBS! Underslagsbrädor är tillval.

Underslag golvbjälke spikas centrerat på golvbjälkarna i mitten  
Underslag golvbjälke spikas i ytterkant på golvbjälkarna ytterst



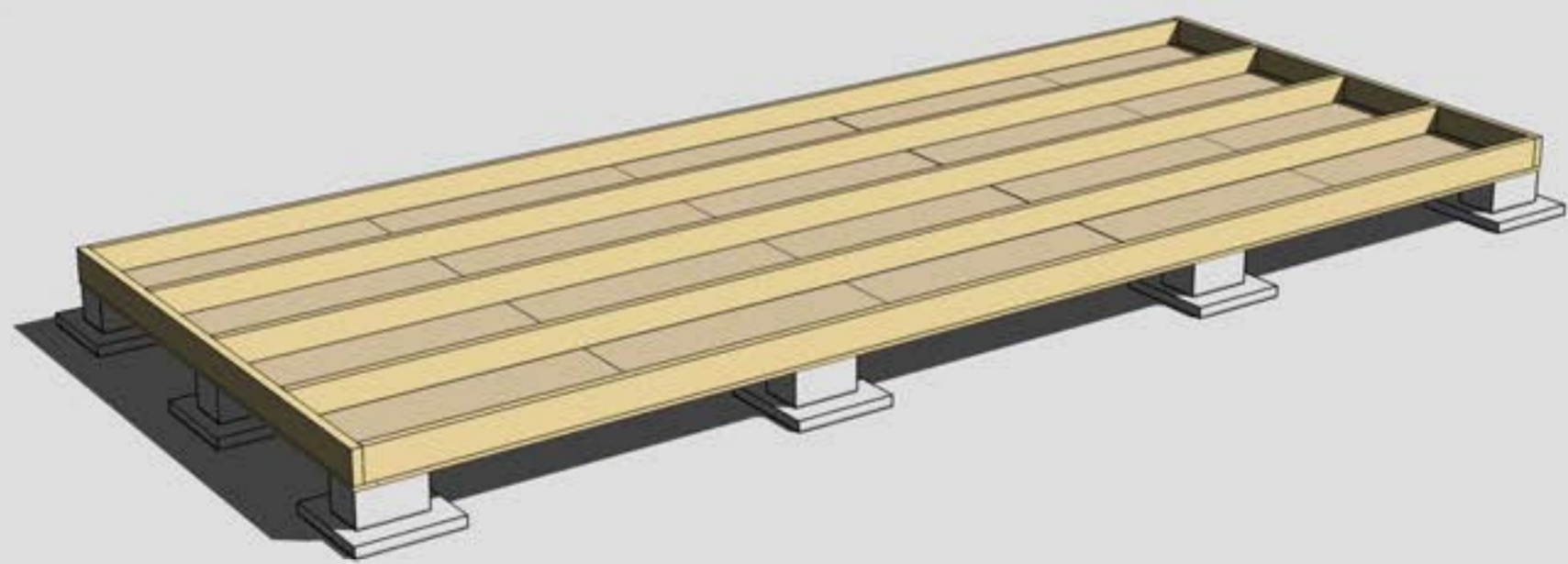

MONTERING AV TROSSBOTTENSKIVOR/BLINDBOTTENSKIVOR  
OBS! Isolering är tillval.



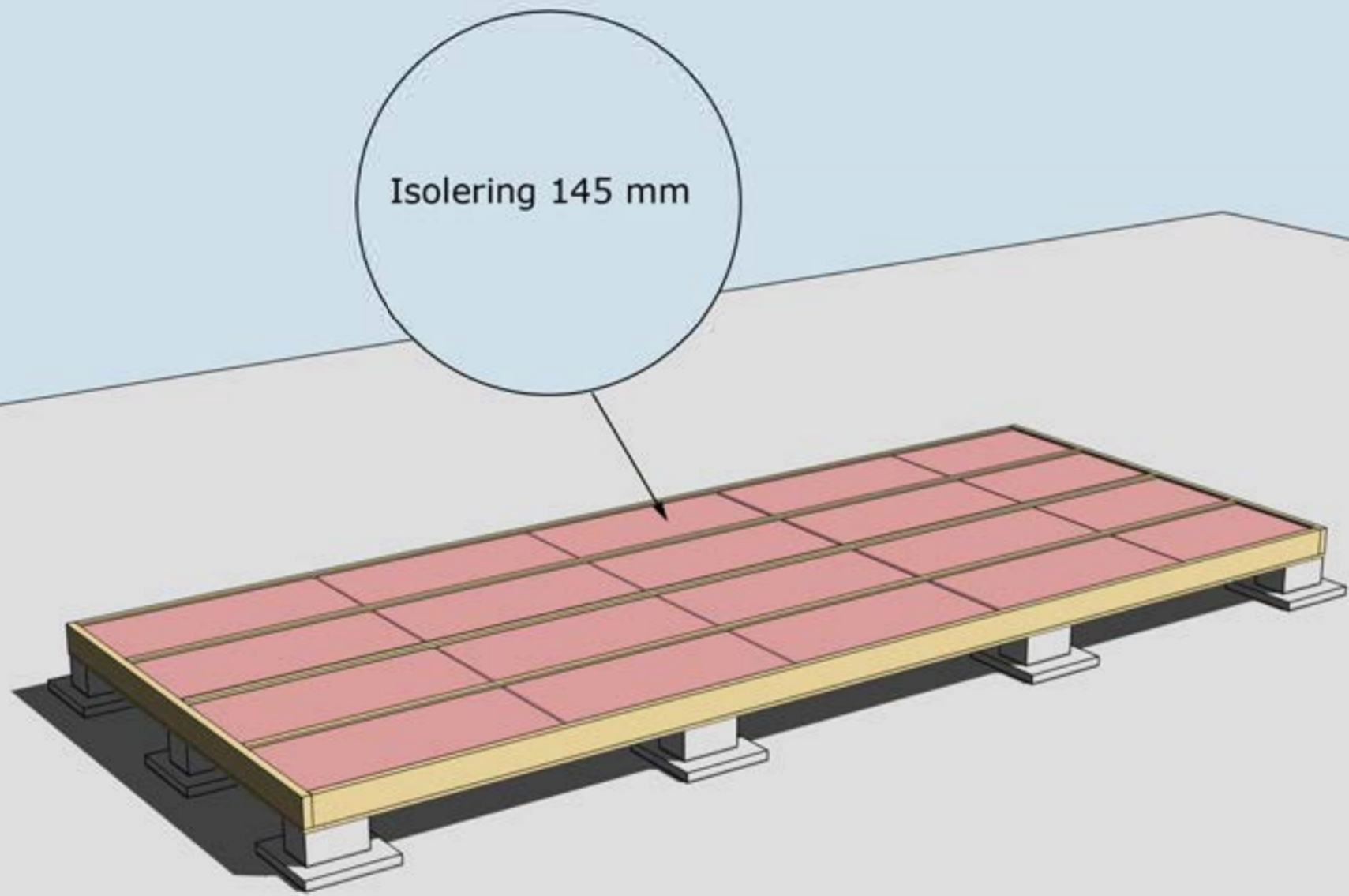

ISOLERING AV BJÄLKLÄG  
OBS! Isolering är tillval.



Golvbrädorna är ett rågolv, råspont av kvalitet G4-3, där kvisthål kan förekomma. Det skall finnas ca 10-15% extra för att kunna sortera ut vid behov. Start och slutbräda täcks till stor del av stommen.

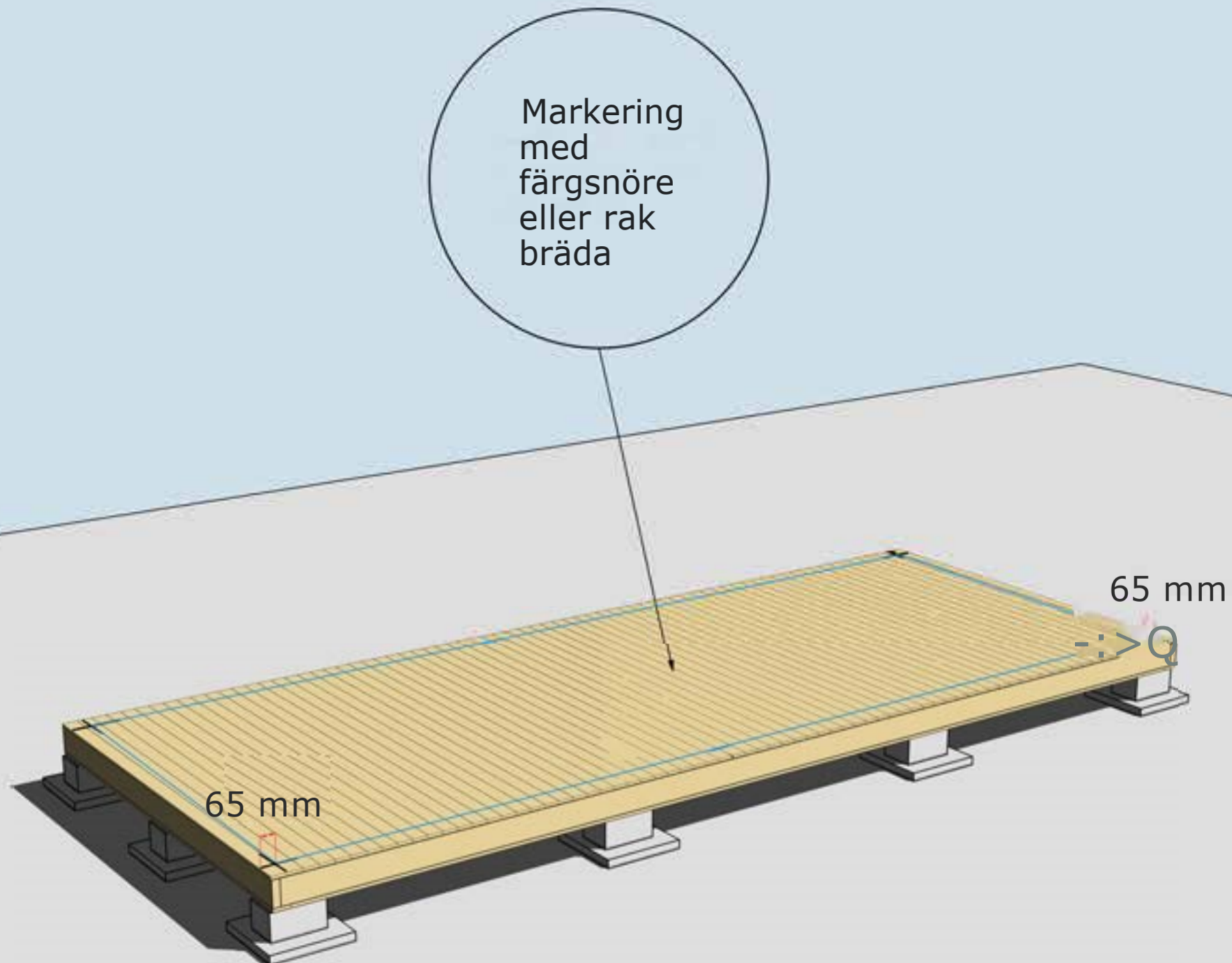

## MONTERING AV GOLVBRÄDOR

Golvbrädor monteras med den skrovliga sidan uppåt. Den planade släta sidan nedåt. Golvbrädorna spikas med 1 spik per bjälke = 5 spik per golvbräda.

Dra ett streck i varje hörn 65 mm in från bjälklagets kant. Två streck i varje hörn. Gör likadant på resterande tre hörn. Ni får då ett kors. Använd ett färgsnöre och märk lång- och kortsidor eller dra en linje med en rak bräda på samtliga sidor. Ni har då fått fyra streck på bjälklaget som visar var väggblocken ska monteras. Strecken ska synas från insidan när ni monterar väggblocken.

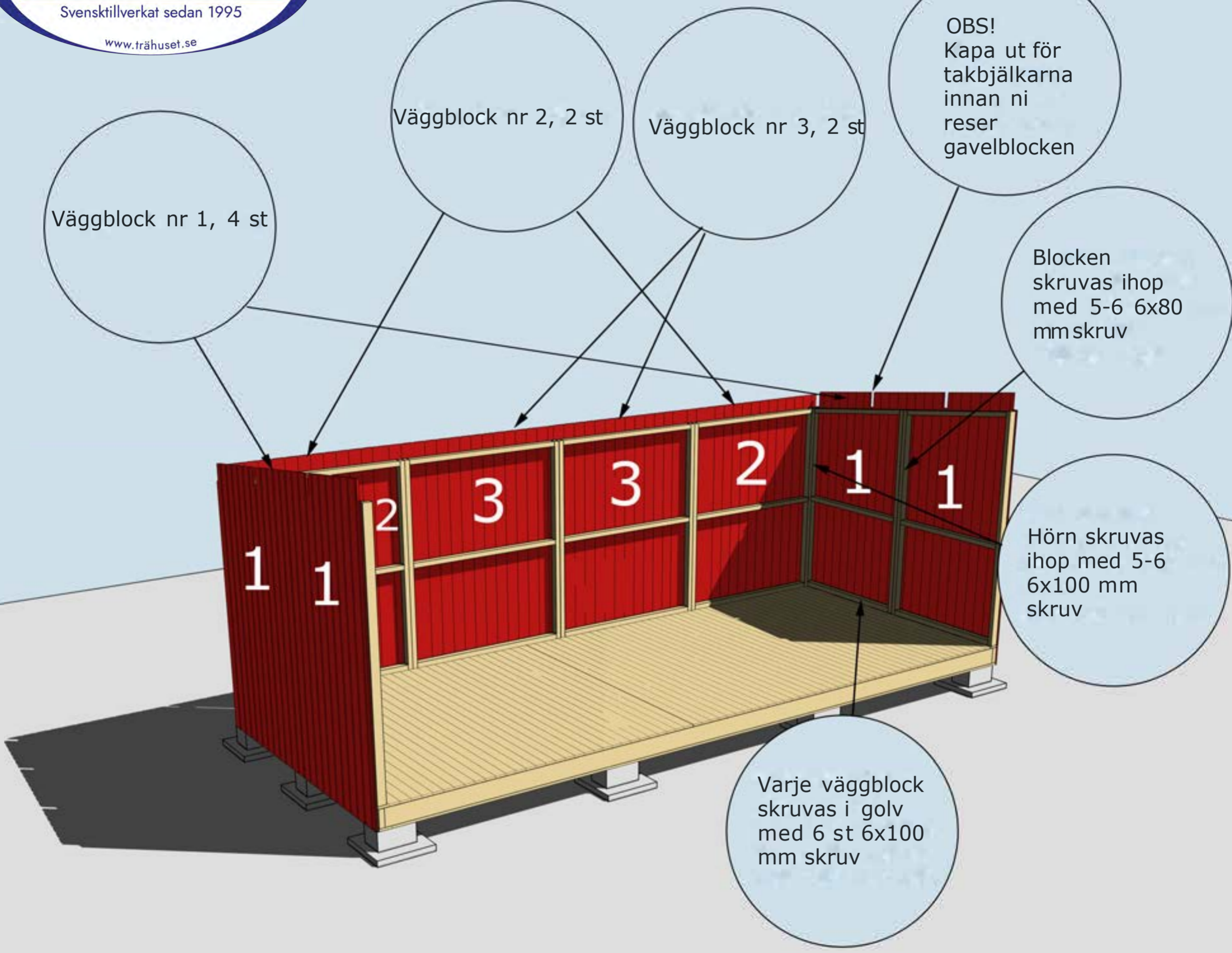

**MONTERING AV VÄGGBLOCK NR 1,2 OCH 3**  
 Börja med block nr 1. Fortsätt med 2, 3, 3, 2 osv. Se även "Blockplan i slutet". Blocken har överlappande panel som sitter fast på blocken. Denna tas bort och sätts i mellan vid montaget.



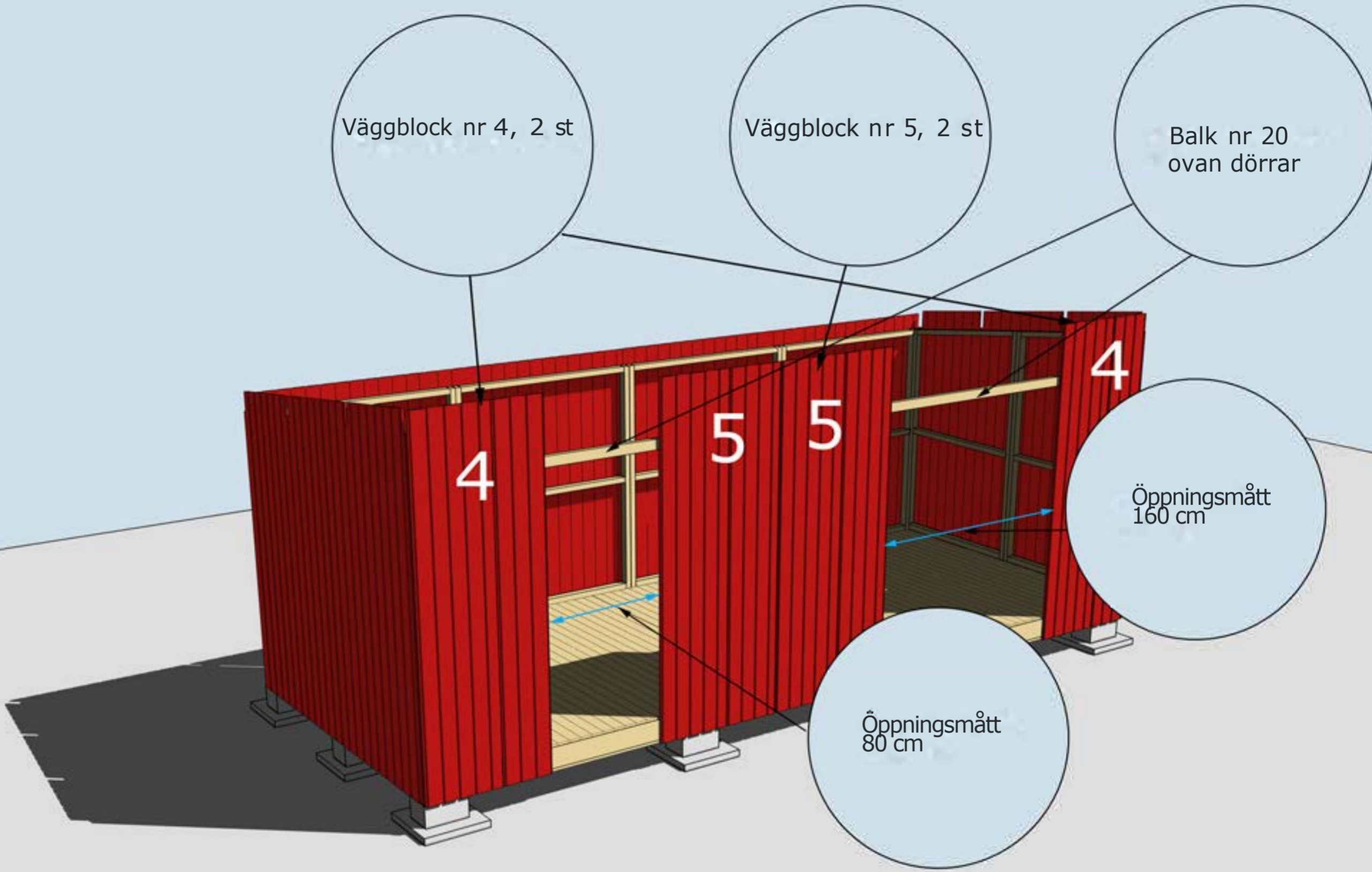

MONTERING AV VÄGGBLOCK 4 OCH 5 SAMT BALK Nr 20  
Väggblock. Fortsätt med block 4, 5, 4.  
Ovan dörrar monteras balk nr 20, 80 och 160 cm på 201 cm höjd.





Bräda nr 20  
ovan och under  
dörr

MONITERING AV BRÄDA Nr 20 OVAN OCH UNDER DÖRR



# Montering Oskar 15

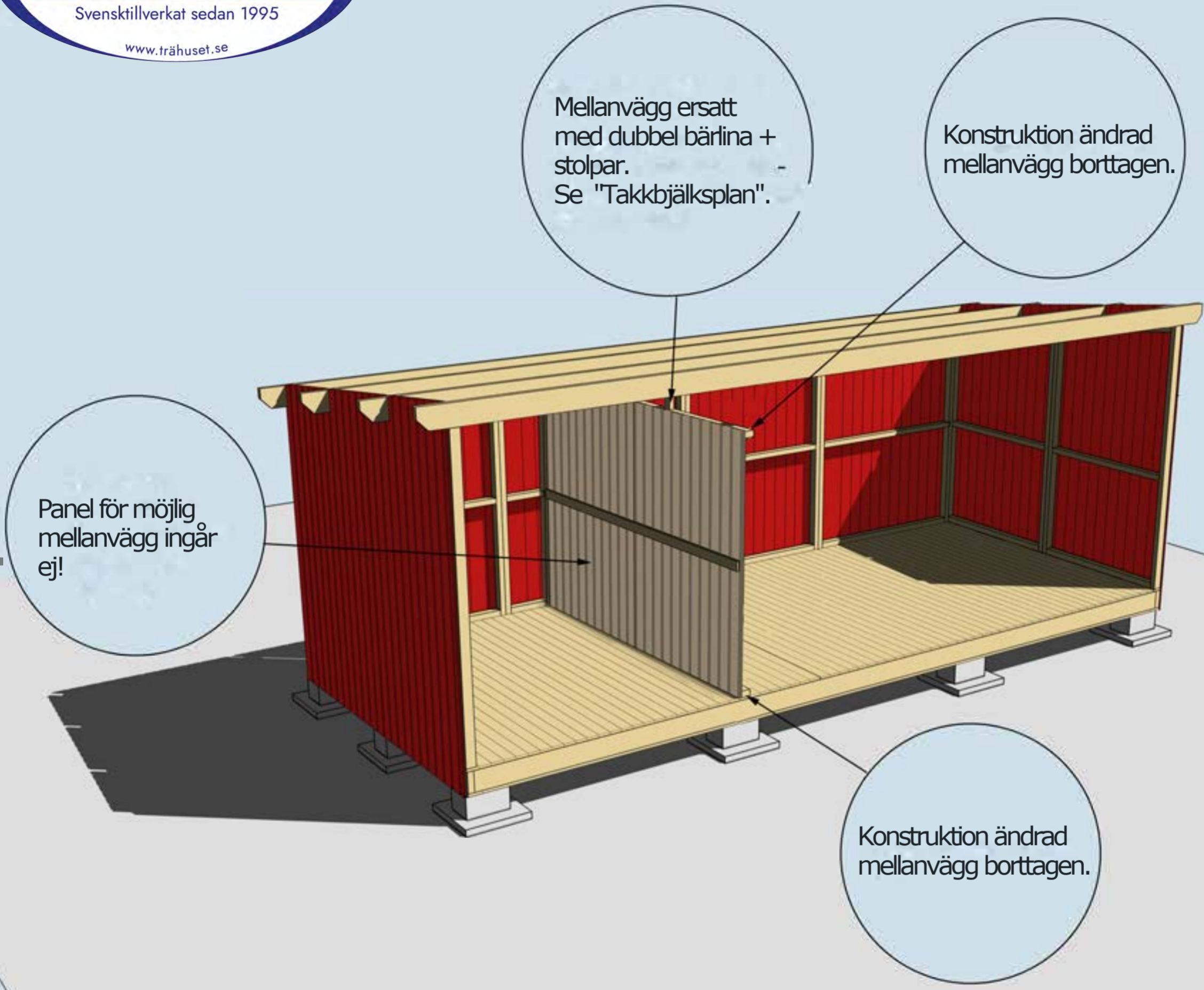

MONTERING TAKBJÄLKAR OCH BÄRLINOR  
För montering av takbjälkar nr 13 se "Takbjälksplan".



Takbjälkar nr 13, 4 st. Kan kapas i kanterna innan montering om så önskas

Vid behov  
Borra eller såga  
upp två hål för  
ventiler  
100 mm på bägge  
gavlarna.



MONTERING TAKBJÄLKAR OCH BÄRLINOR  
För montering av takbjälkar nr 13 se "Takbjälksplan".



# Montering Oskar 15



Regel nr 44 spikas under taket jäms med takbrädorna. Spikas i varje takbräda på ovansidan

Bräda nr 7 spikas utanpå Regel nr 44 och takbrädorna

Takpappen dras upp på trekantsläkten och spikas med ca 7 cm mellanrum



Trekantsläkt nr 22



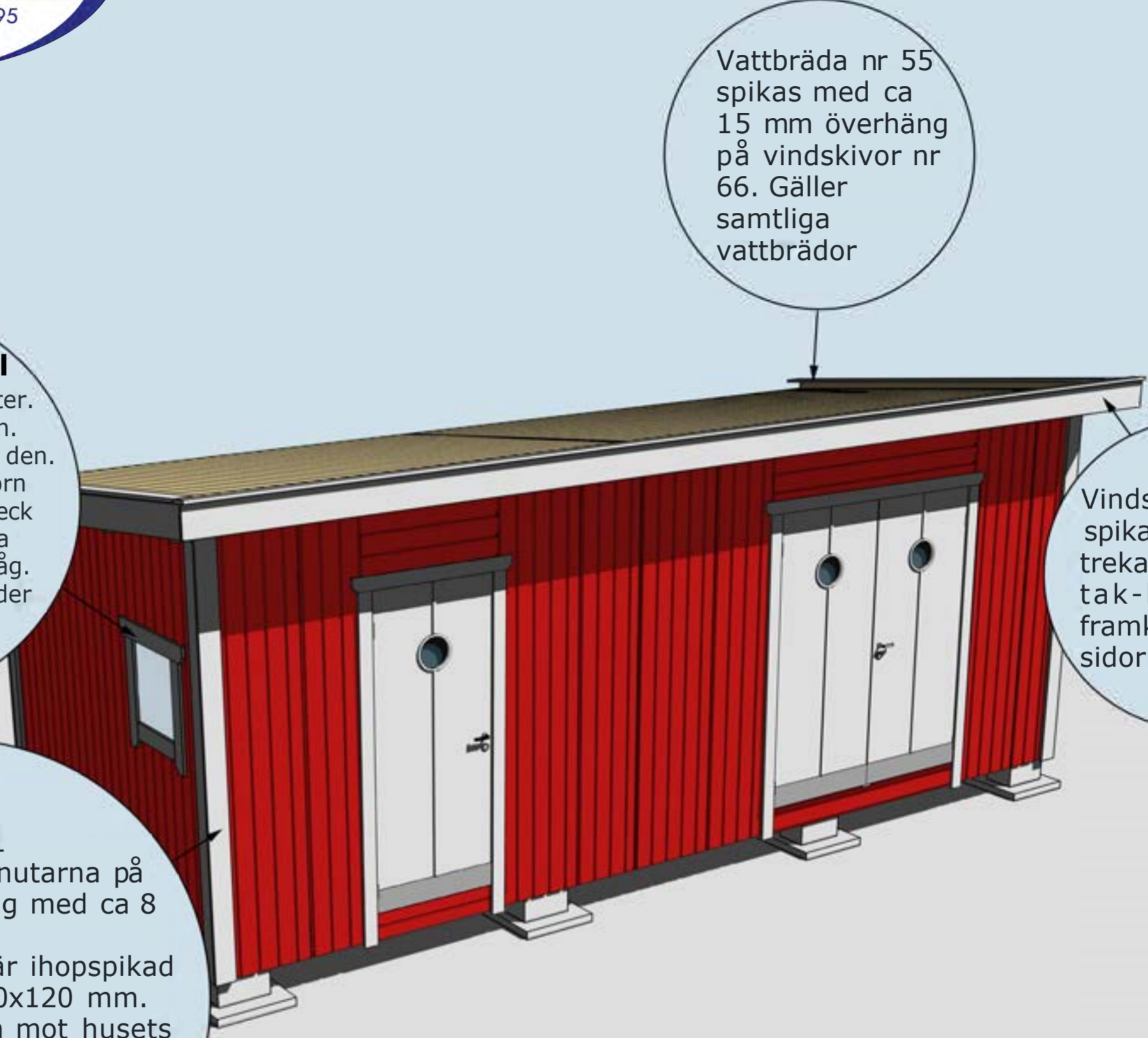

**Fönster är tillval**  
 Valfri placering av fönster. Ställ karmen på insidan. Skruva eller spika fast den. Borra ett hål i varje hörn (10 mm borr). Dra streck från hål till hål och såga upp utifrån med sticksåg. Montera fönster och foder

Vattbräda nr 55 spikas med ca 15 mm överhäng på vindskivor nr 66. Gäller samtliga vattbrädor

Vindskivor nr 66 spikas mot trekants-läkten och tak-brädorna i framkant och på sidorna

Hörnknutar nr 11 Spika ihop hörnknutarna på ett jämnt underlag med ca 8 st 75 mm spik. När hörnknuten är ihospikad ska den vara 120x120 mm. Tryck hörnknuten mot husets hörn, rita på för takstolarna och såga ut. Hörnknuten spika med ca 5-6 st 75 mm spik från vardera sida.



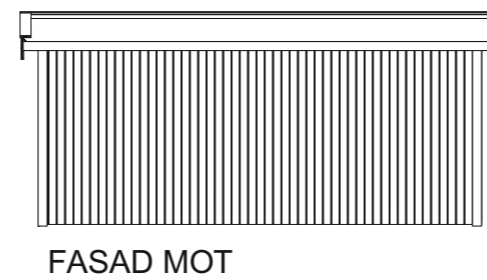
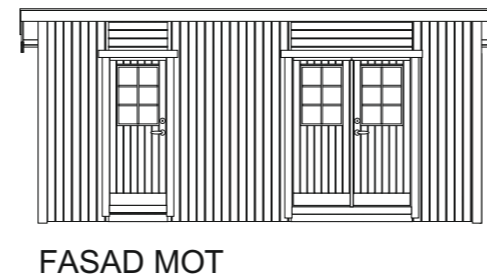
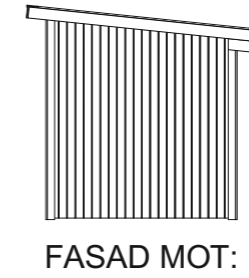
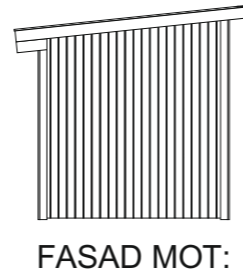
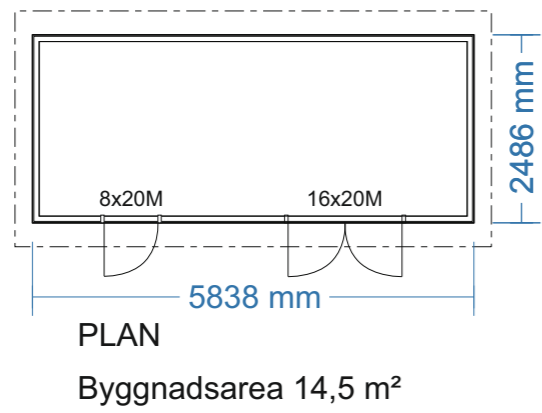
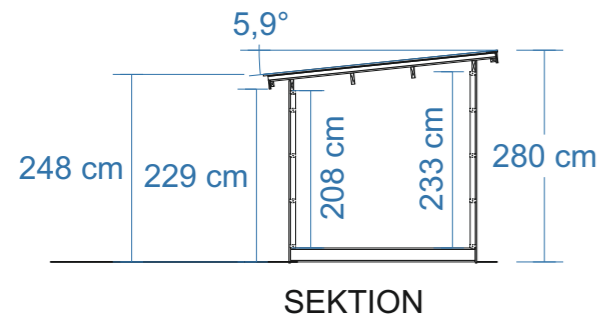

BYGGLOVSRITNING: Oskar 15-EP.2-3

Tel: Mobil:

Fastighetsbeteckning:

Fastighetsadress

RITAD AV **Bosse Olsson**

Plan, Sektion, Fasader

2025-03-15

SKALA 1:100 | A3



Panel 19x120  
Stomme 45x70

Rågolv 20x120  
Bjälklag 45x145  
Underlagsbräda 20x120

#### Råtak 20x120

Takåsar \* skruvas i gavlar och i väggliv med 6x100 skruv. Takbjälkarna för avlastning fästs med vinklar och ankarskruv bredvid regel för dörröppningar.

\* Ej dimensionerat enligt EKS. Takbjälkar är dimensionerade för snöbelastning och egenvikt gällande lätt tak genom praktisk tillämpning inom snözon 2,5. Vid placering inom områden med högre krav gällande lastförutsättningar, skall konstruktionen anpassas på plats enligt gällande förutsättningar.

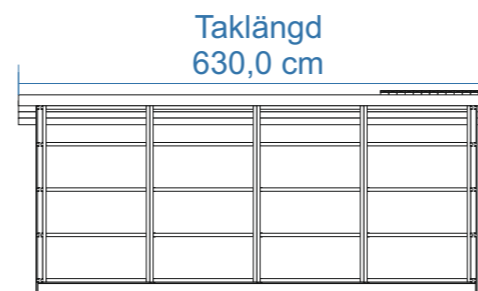

#### STORLEK RÅTAK \*\*\*:

Takfall råtak: 302,2 cm (inklusive fotbräda 22 mm)  
Taklängd råtak (samma längd som takbjälkar): 630 cm

\*\*\* Trekantsläkt bygger 45 mm vid taklängdens ändrar vilket kan ha betydelse för mängdning av vissa takbeklädnader.

#### Virkesdimensioner

Takbjälkar/Takåsar 45x145 C24  
Takbjällkar för avlastning av takåsar 45x95 C24  
Bjälklag 45x145 C24  
Bärlina bjälklag 90x70, dubbla 45x70 C14+  
Stomme 45x70 C14+ - C24  
Panel 19x120 (spårspontad med fasade kanter)  
Tak- och golvbrädor ändspont 20x120 G4-3  
Trekantslist 45x45 G4-2  
Övrigt virke 22x70 - 22x145 G4-2



RITAD AV **Bosse Olsson**

2025-04-15

BYGGLOVSRITNING: Oskar 15-EP.2-3

Tel: Mobil:

Fastighetsbeteckning:

Fastighetsadress

K-ritning

SKALA 1:100 | A3

De inre takbjälkarna ligger i vinkel med gavelblockens överliggare.

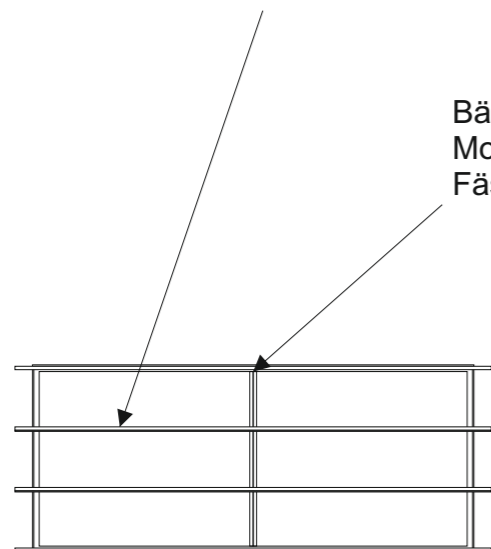

Bärninor som extra stöd för takåsar.  
Monteras ovan stolpar 45x95.  
Fästs med skruv 6x100.

Yttre takbjälkar placeras vid väggliv stomme.



BYGGLOVSRITNING: Oskar 15-EP.2-3

Tel: Mobil:

Fastighetsbeteckning:

Fastighetsadress

RITAD AV Bosse Olsson

Takbjälksplan

2025-03-15

SKALA 1:100 | A3

Bjälklag 45x145 244 x 579.

Bjälklaget läggs på 60 cc.

Kryssmät bjälklaget innan golvet spikas in.

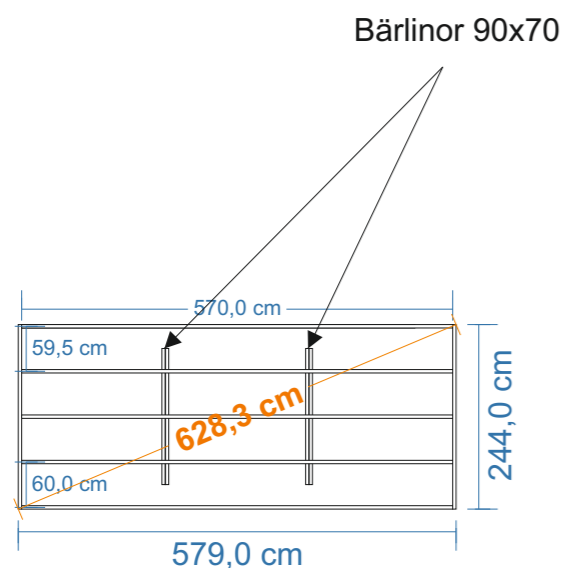

Exempel på enklare grundläggning med betonghålstén 20x39 och marksten 40x40. Denna typ av grundläggning kräver plant avgrusat underlag med bra markförhållande.

Bärninan som är 70 mm på höjden placeras på de inre markstenarna. Höjdnivån på de inre markstenarna skall vara 70 mm lägre än totalhöjden på övriga.

Stommen hänger över bjälklaget ca 4 mm på gavlarna och 5 mm på långsidorna, vilket ger + 4 - 5 mm marginal runtom till panelen.

Vid gjutning av plintar rekommenderas att en underlagsbräda skruvas under bjälklaget för att få en större upplagsyta. Antalet plintar kan minskas vid användning av dubbla govbjälkar i ytterramen.

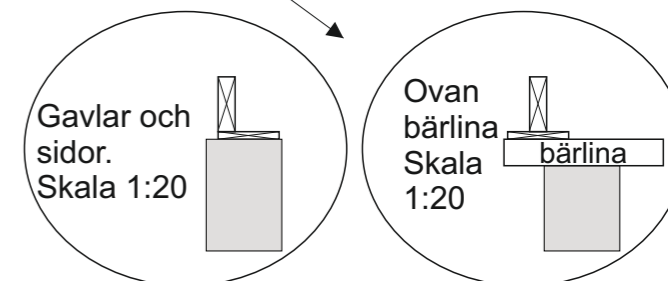
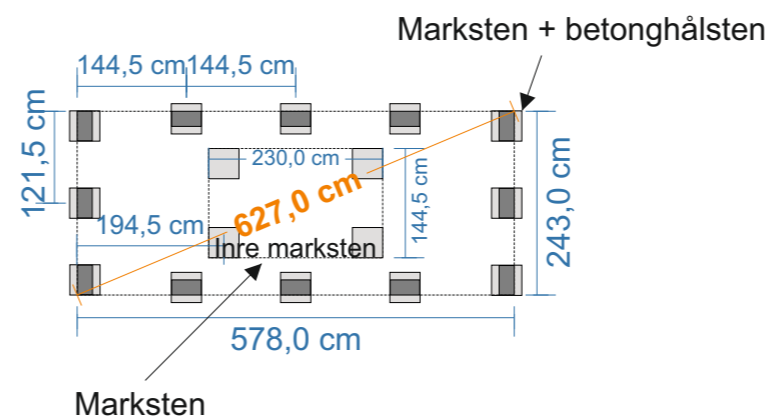

För bästa upplag mot plint rekommenderas montage av bräda 20x120 eller bredare. Dessa fungerar även som upplag för trossbotten.



RITAD AV **Bosse Olsson**

2025-04-23

BYGGLOVSRITNING: Oskar 15-EP.2-3

Tel: Mobil:

Fastighetsbeteckning:

Fastighetsadress

Bjälklags- och plintskiss

SKALA 1:100 | A3

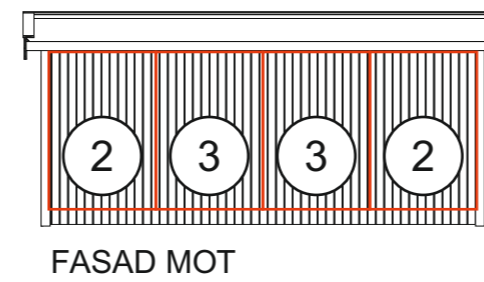
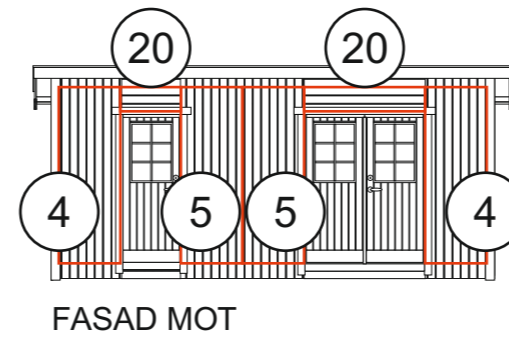
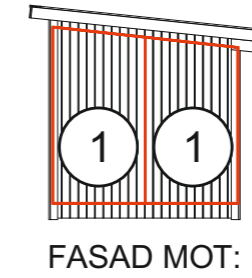
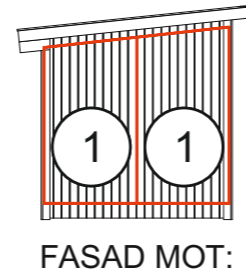
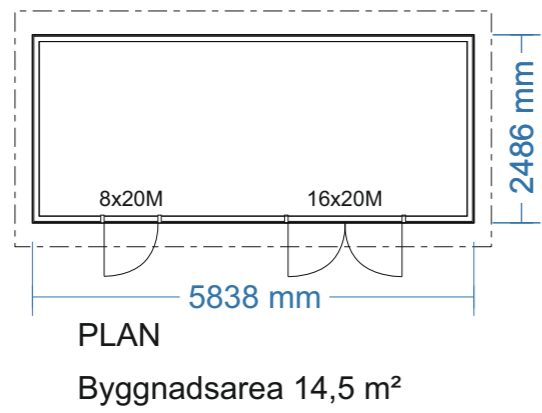
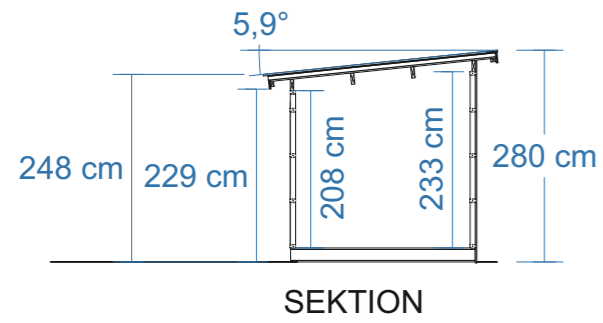

RITAD AV **Bosse Olsson**

2025-03-15

BYGGLOVSRITNING: Oskar 15-EP.2-3

Tel: Mobil:

Fastighetsbeteckning:

Fastighetsadress

Blockplan

SKALA 1:100 | A3

Bärlina 2 st ihopskruvade 45x95 geras 5,9°. Längd kapade sidor 232 cm.

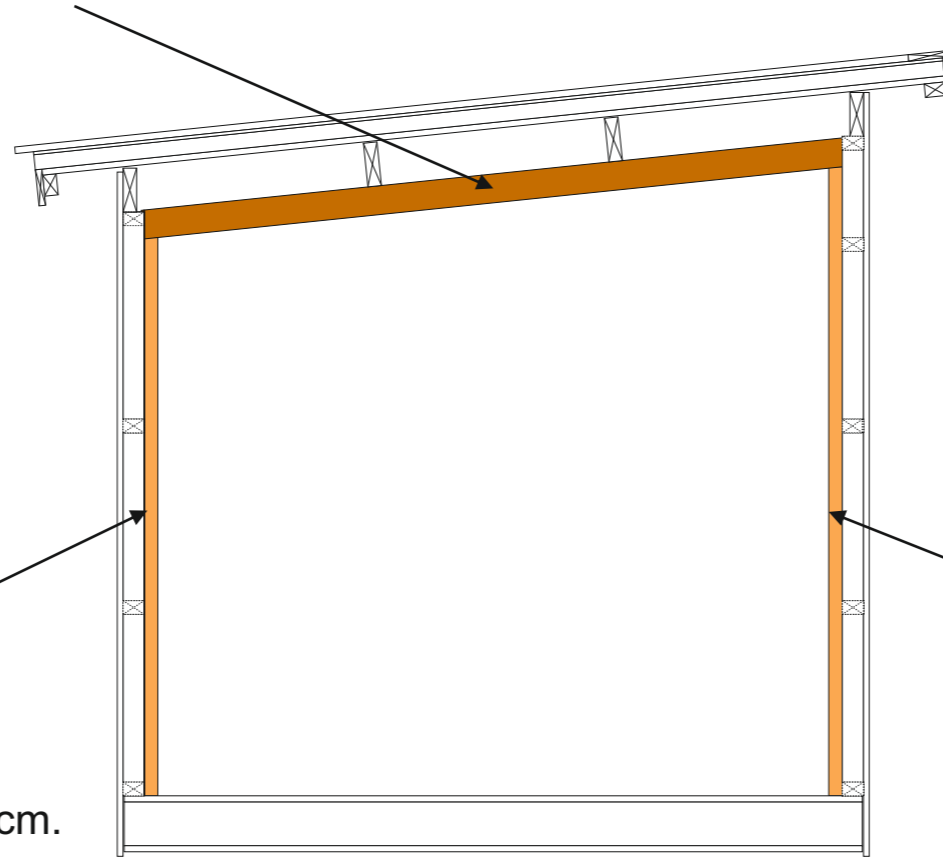

1 st 45x95, monteras på platt mot vägg. Geras 5,9° ovankant. Längsta längd 184,7 cm.

1 st 45x95, monteras på platt mot vägg. Geras 5,9° ovankant. Längsta längd 208,2 cm.



BYGGLOVSRITNING: Saga/Oskar 6-15

Tel: Mobil:

Fastighetsbeteckning:

Fastighetsadress

RITAD AV Bosse Olsson

Bärlina och stolpar som stöd för taksåsar

2025-04-02

SKALA 1:100 | A3