

Montering Sorunda 40

Rev: 11 mars 2026



Fönster finns
som tillval



Trähuset önskar lycka till med stugan, boden ni köpt från Trähuset.

Packa upp stugan efter leveransen och kontrollera att allt är med enligt materialspecifikationen. Vid eventuella fel eller avvikelser reklamerar ni till Trähuset, gäller vid direktförsäljning, eller till den återförsäljare ni köpt stugan av.

Att tänka på:

- 1) Läs monteringsanvisningen noga innan ni påbörjar montaget
- 2) Materialet ska skyddas från sol och regn samt läggas plant och jämnt underlag vid ompackning.
- 3) Dörrar ska ligga plant eller stå mot ett jämnt underlag, så att de inte blir skeva eller slår sig.

Verktyg bra att ha till hands vid montaget:

Vattenpass, hammare, fogsvars, vinkelhake, stämjärn, färgsnöre, skruvdragare, kobben, yxa och slägga.

Innan ni påbörjat montaget är det viktigt att ni går igenom listan med "Vanliga frågor" under "Kundservice" på www.trahuset.se där information finns gällande förvaring, vad man skall göra vid leverans samt hur man reklamerar.

<https://www.trahuset.se/kundservice/#faq>

Trähuset reserverar sig för eventuella tryckfel.

MATERIALSPECIFIKATION

Sorunda 40

Blockpaket 1

- 6 Gavelblock
- 2 Block baksida, nr 5 och 7
- 4 Vingar till vindskivor
- 52 Vinklar stora förstärkta
- 1 Minilåda 2,8x75 spik
- 2 Pkt 3,4x100 spik till spikläkt
- 20 Spikplåtar
- 4 pkt Ankarskruv
- 3 pkt 6x80 skruv
- 3 pkt 6x100 skruv
- 1 pkt Reglar under takstolkar gavlar (2 x (A, B, B, C, C, D, D))

Blockpaket 2

- 4 Block baksida, nr 4, 6, och 8
- 4 Block framsida, alla

Tillbehörspaket 1

- 2 Bjälklag nr 1 45x195 499,8 cm
- 10 Bjälklag nr 2 45x195 508,0 cm
- 10 Bjälklag nr 2 45x195 254,0 cm
- 3 Bärlinor nr 21 450 cm
- 84 Golv (av kvalitet G4-3, kvisthål kan förekomma) 499,8 cm
- 1 pkt Vindskivor nr 66
- 4 Reglar 45x70 ca 330 cm , stöd för vindskivor
- 1 pkt Vattbrädor nr 55
- 6 Fotbrädor, nr 7 (skarvas på takstol) 420 cm
- 3 Täckbrädor, nr 2 (skarvas på gavel) 420 cm
- 1 Pkt hörnknutar nr 11
- 16 m Trekantsläkt nr 22
- 3 Rullar vindväv

Tillbehörspaket 2

- 570 m Tak ändspont 20x120 (behöver ej skarvas på takstol)

Tillbehörspaket 3 - Panel

- 210 m spikläkt 28x70 till panel
- 154 277,2 cm ytterpanel till långsida bak och fram
- 105 265,5 cm ytterpanel till gavlar under liggande panel
- 28 420 cm ytterpanel liggande till gavlar

Tillbehörspaket 4

- 14 Saxtakstolar, monteras på 60 cc enligt takstolsplan

MATERIALSPECIFIKATION

Sorunda 40

Dörrpaket till *

- 1 Enkeldörr med spröjsad ruta, högerhängd, inklusive foder
- 2 Glaspartier 8x20 inklusive foder
- 4 Fönster 8x12 inklusive foder

* Modulmått enkeldörr/glasparti 8x20 och fönster 8x12

Bärlina nr 21, 2 st.
Placeras 120 mm
under bjälklaget.

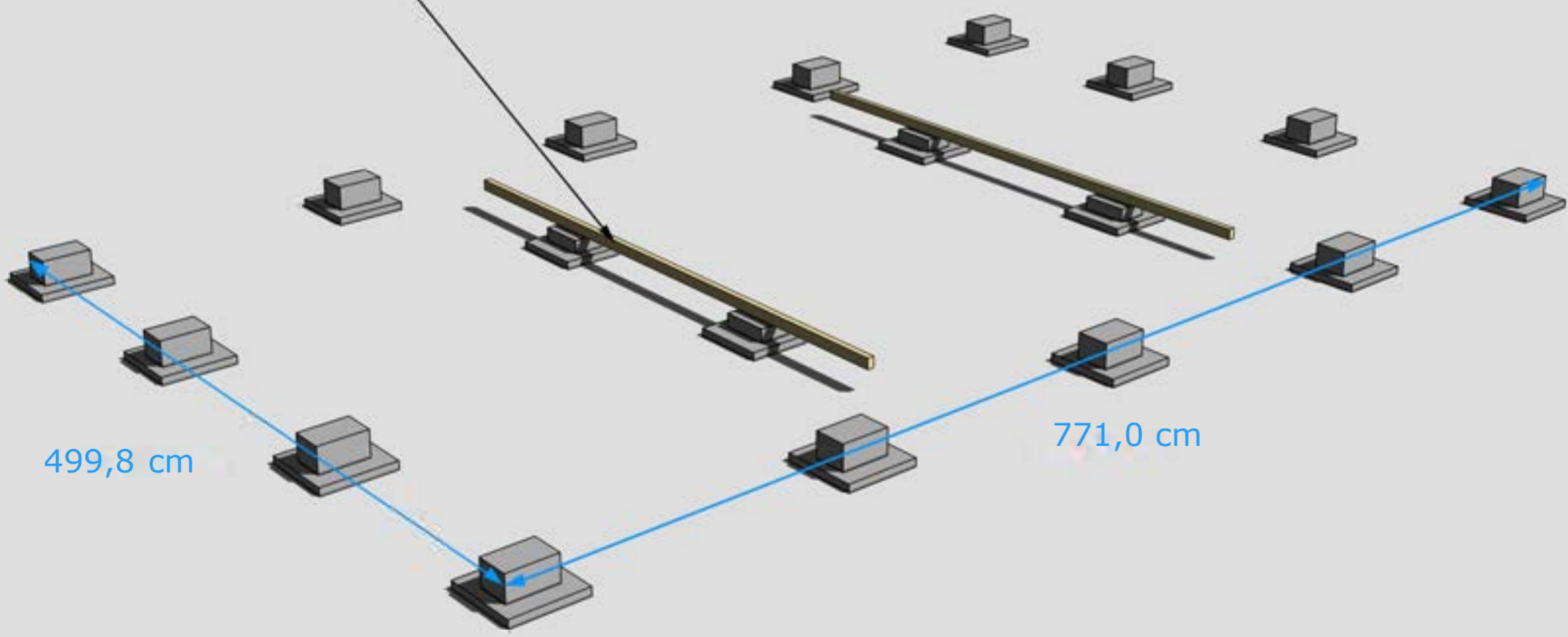

GRUNDLÄGGNINGSPRINCIP (exakt antal plint samt avstånd finns i Plintskissen)

För mer detaljer se separat "Bjälkags-" och "Plintskiss" i slutet.



Golvbjälke nr 1,
2 st

Bjälklaget skarvas med
två spikplåtar, en på varje
sida. Växla skarvarna på
varannan bjälke ovan
bärninor.

Golvbjälke nr 2,
20 st

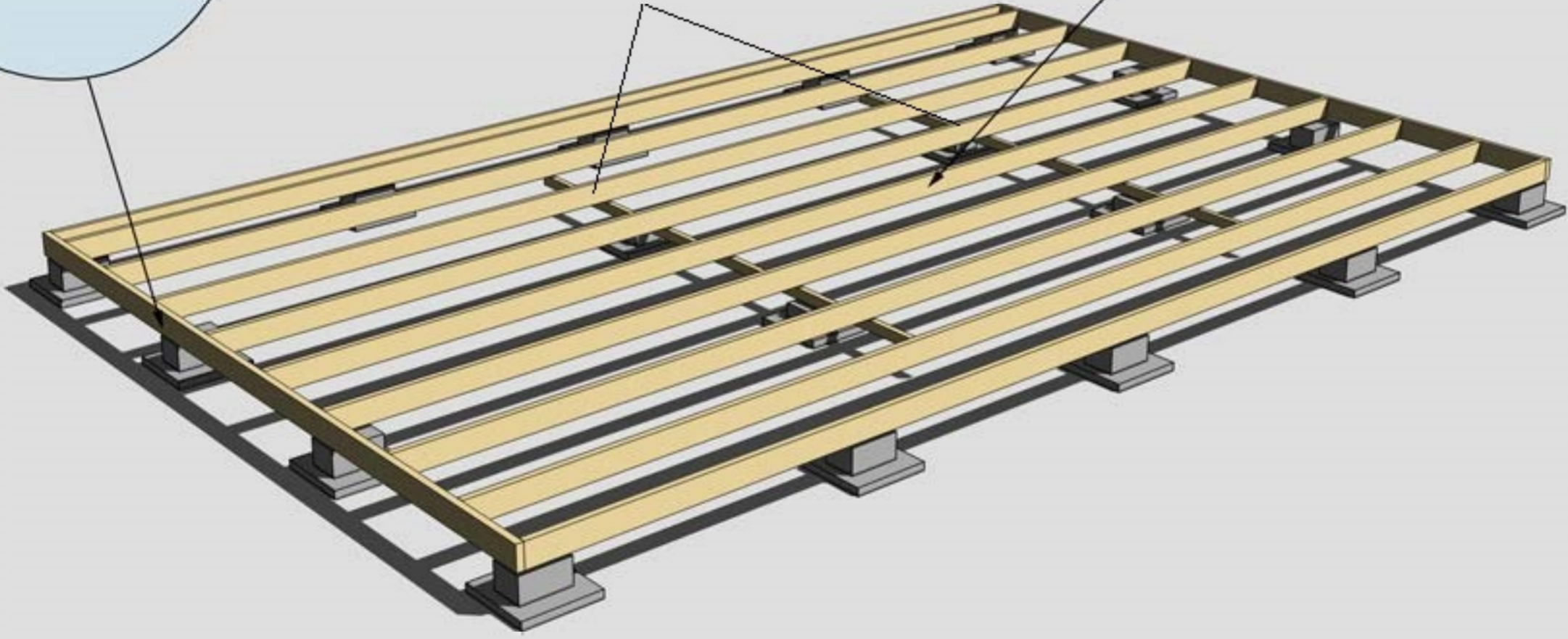

MONTERING AV BJÄLKLAGE NR 1 OCH 2
För mer detaljer se separat "Bjälkagsskiss" i slutet.



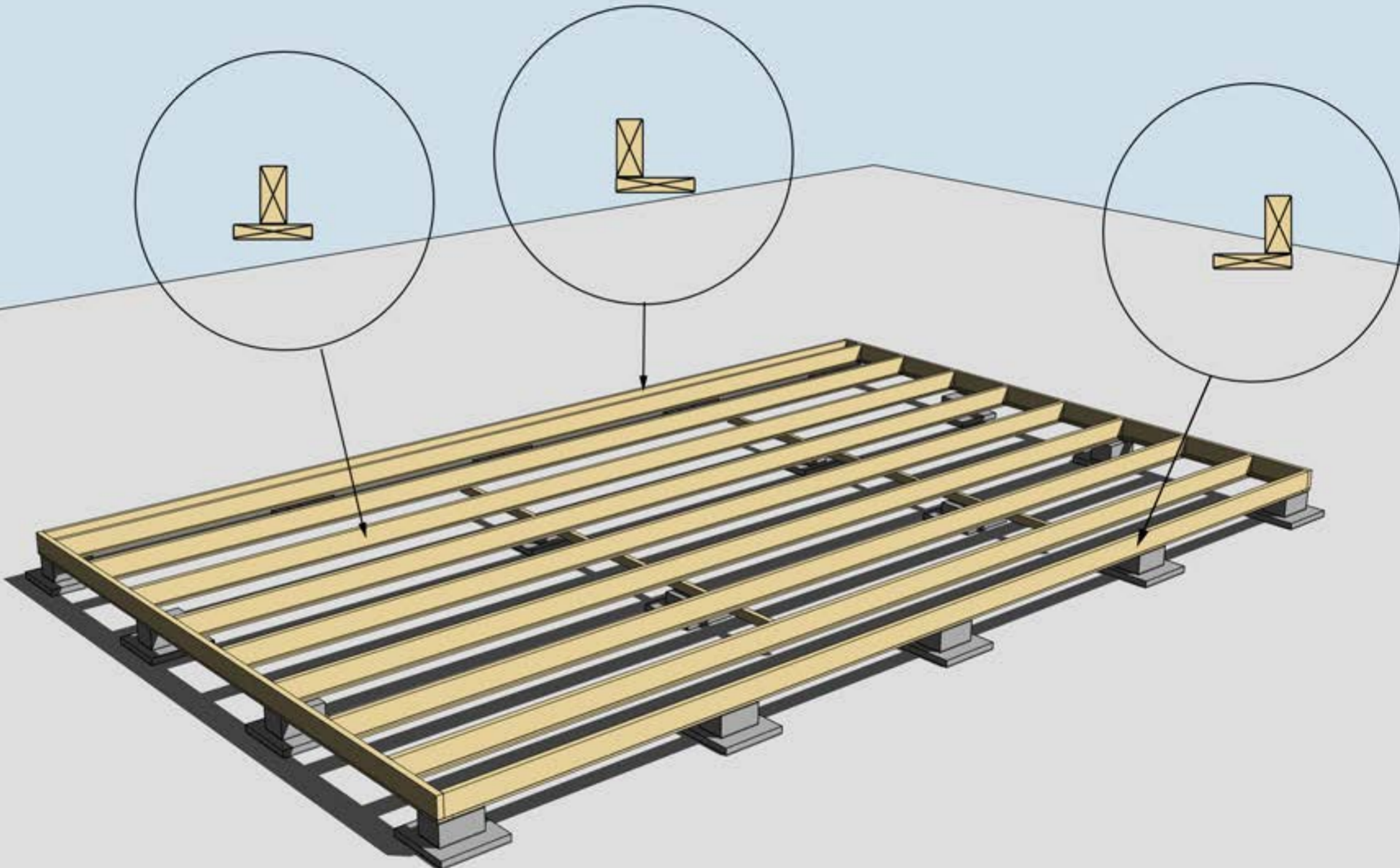

MONTERING AV UNDERSLAG. OBS, Underslagsbrädor ingår ej
Underslag golvbjälke spikas centrerat på golvbjälkarna i mitten
Underslag golvbjälke spikas i ytterkant på golvbjälkarna ytterst





MONTERING AV TROSSBOTTENSKIVOR/BLINDBOTTENSKIVOR
OBS! Trossbottensskivor/Blindbottensskivor är tillval.



Isolering 195 mm

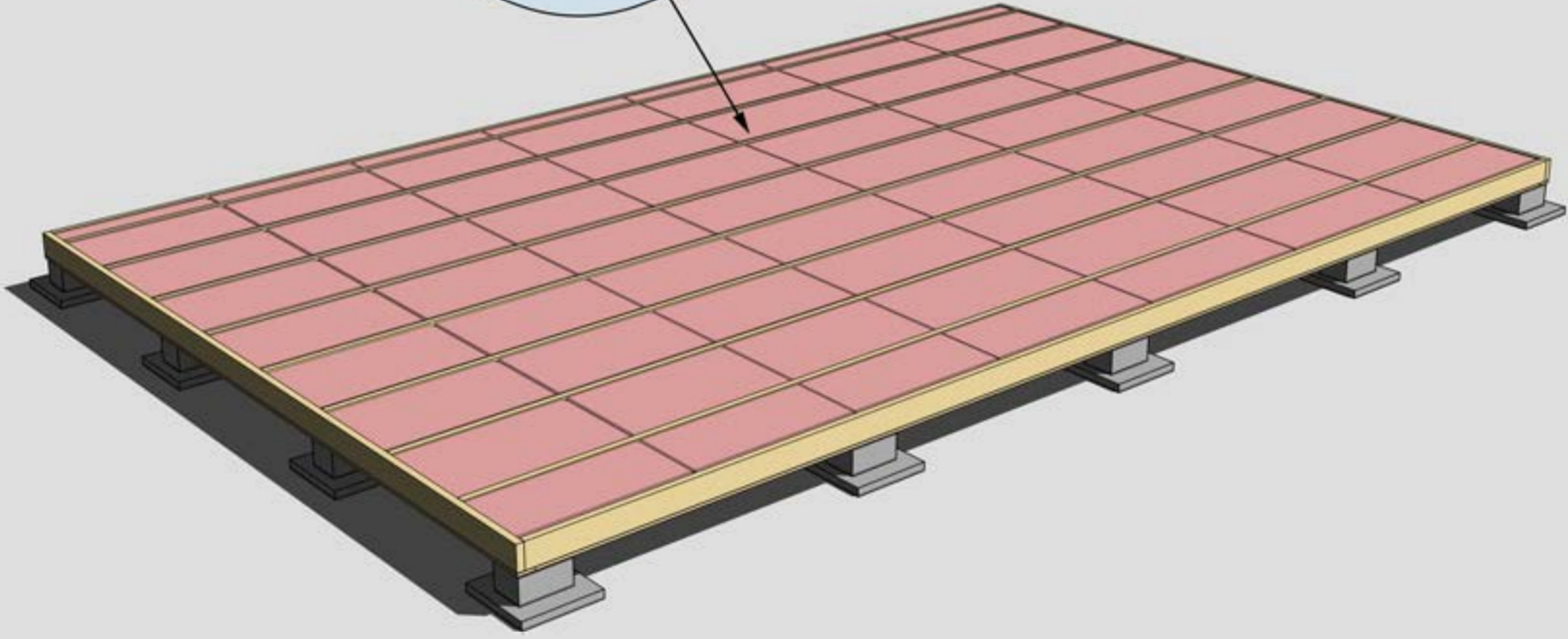

ISOLERING AV BJÄLKLAG
OBS! Isolering är tillval.



Golvbrädorna är ett rågolv, råspont av kvalitet G4-3, där kvisthål kan förekomma. Det skall finnas ca 10-15% extra för att kunna sortera ut vid behov. Start och slutbräda täcks till stor del av stommen.

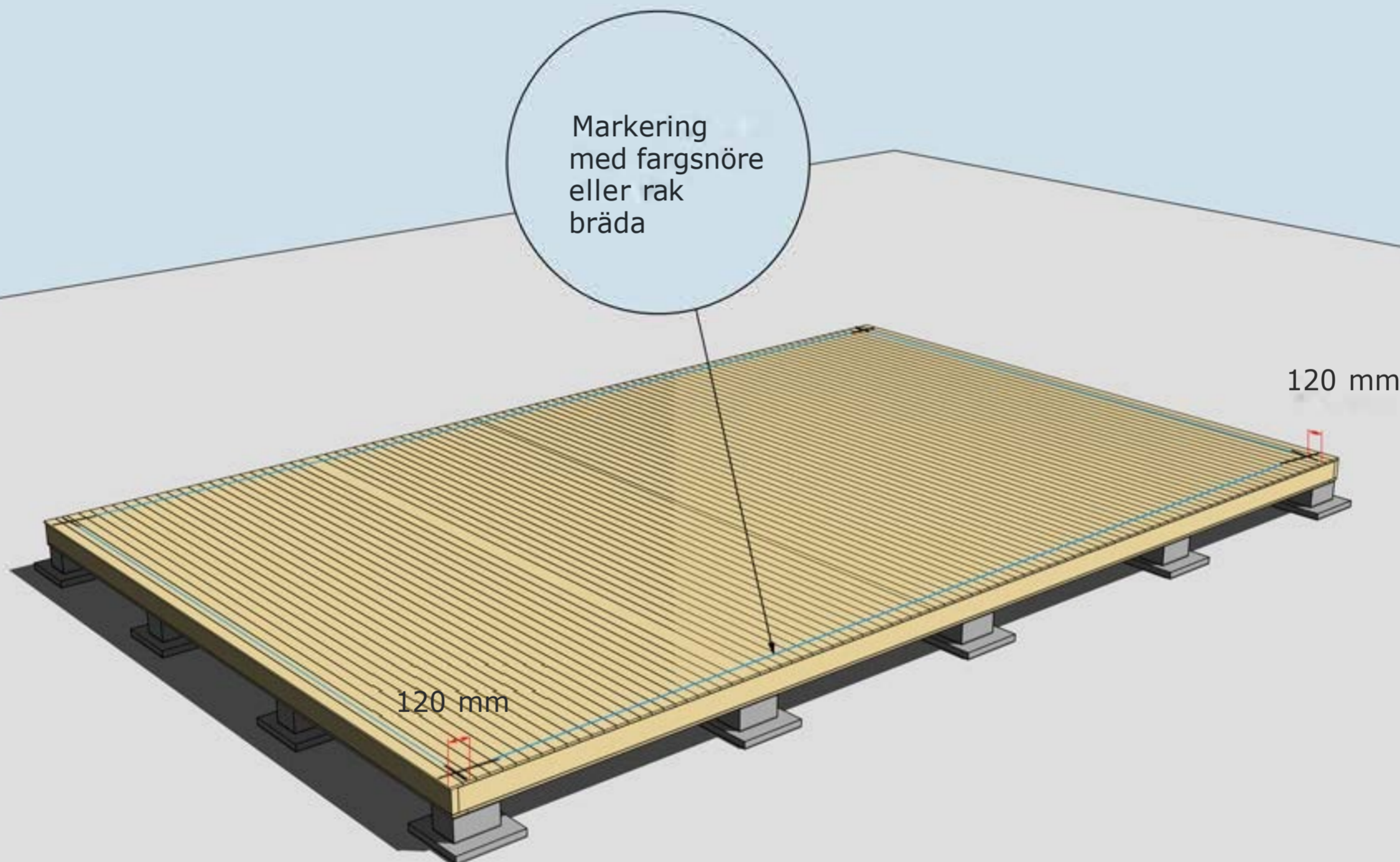

MONTERING AV GOLVBRÄDOR

Golvbrädor monteras med den skrovliga sidan uppåt. Den planade släta sidan nedåt. Golvbrädorna spikas med 1 spik per bjälke = 5 spik per golvbräda.

Dra ett streck i varje hörn 120 mm in från bjälklagets kant. Två streck i varje hörn. Gör likadant på resterande tre hörn. Ni får då ett kors. Använd ett färgsnöre och märk lång- och kortsidor eller dra en linje med en rak bräda på samtliga sidor. Ni har då fått fyra streck på bjälklaget som visar var väggblocken ska monteras. Strecken ska synas från insidan när ni monterar väggblocken.

Stommen är uppdaterad 2024 och har numera stående regler. Se K-ritning och Montering panel.

Hörn skruvas ihop med 5-6 s 6x100 mm skruv

Blocken skruvas ihop med 5-6 sr 6x80 mm skruv

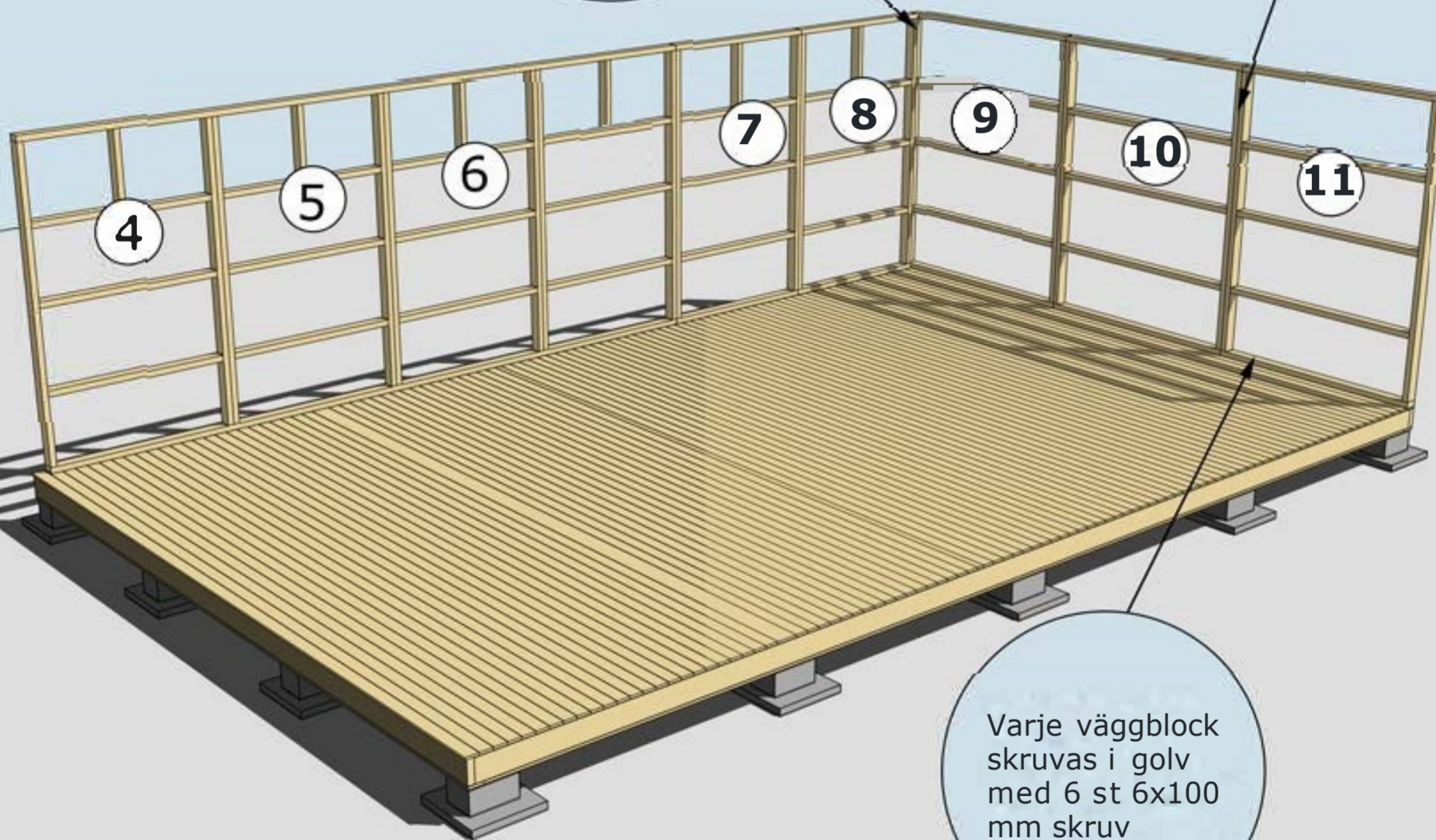

MONTERING AV VÄGGBLOCK NR 4 TILL 11
Börja med block nr 11, 10, 9. Fortsätt med 8, 7, 6.

Se separat beskrivning
 "Montering panel"

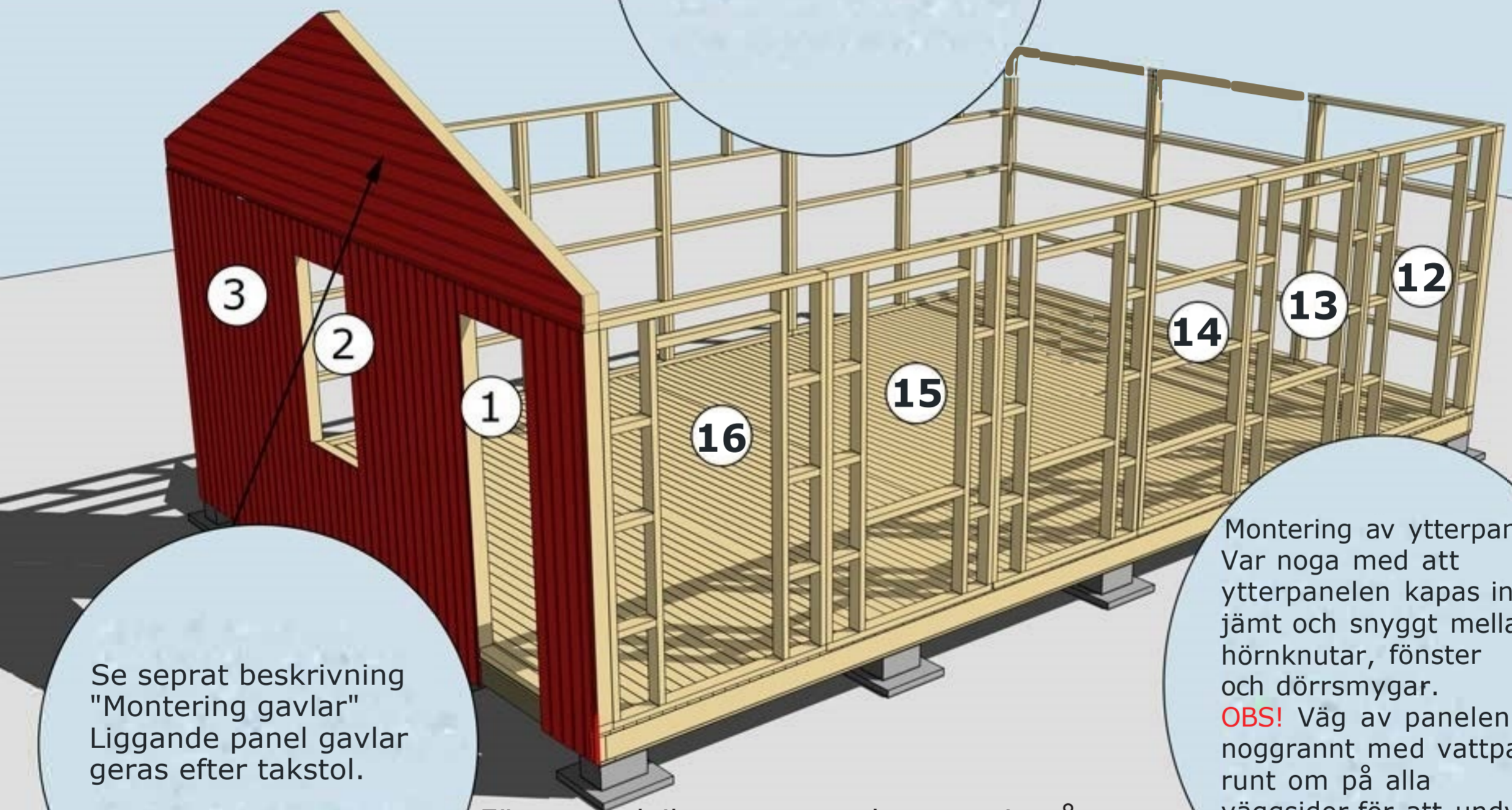

Se separat beskrivning
 "Montering gavlar"
 Liggande panel gavlar
 geras efter takstol.
 Se "Montering panel"

Montering av ytterpanel.
 Var noga med att
 ytterpanelen kapas in
 jämt och snyggt mellan
 hörnknutar, fönster
 och dörrsmyggar.
OBS! Väg av panelen
 noggrant med vattpass
 runt om på alla
 väggsidor för att undvika
 höjdskillnader.

För att undvika att vatten kommer in på
 stående panel under gavelspets monteras med
 fördel en dropplåt mellan liggande panel och
 stående panel. Denna kan monteras på
 stommen innan den liggande panelen monteras.

MONTERING AV VÄGGBLOCK 1-3 OCH 12-16 OCH GAVLAR
 Fortsätt med block 3, 2, 1 och sedan 16, 15 osv.
 Se "Blockplan" och "Montering panel".



Gavelspetsar har utgått då konstruktion ersatta med takstolar. Se "Takstolsplan" och "Montering gavlar".

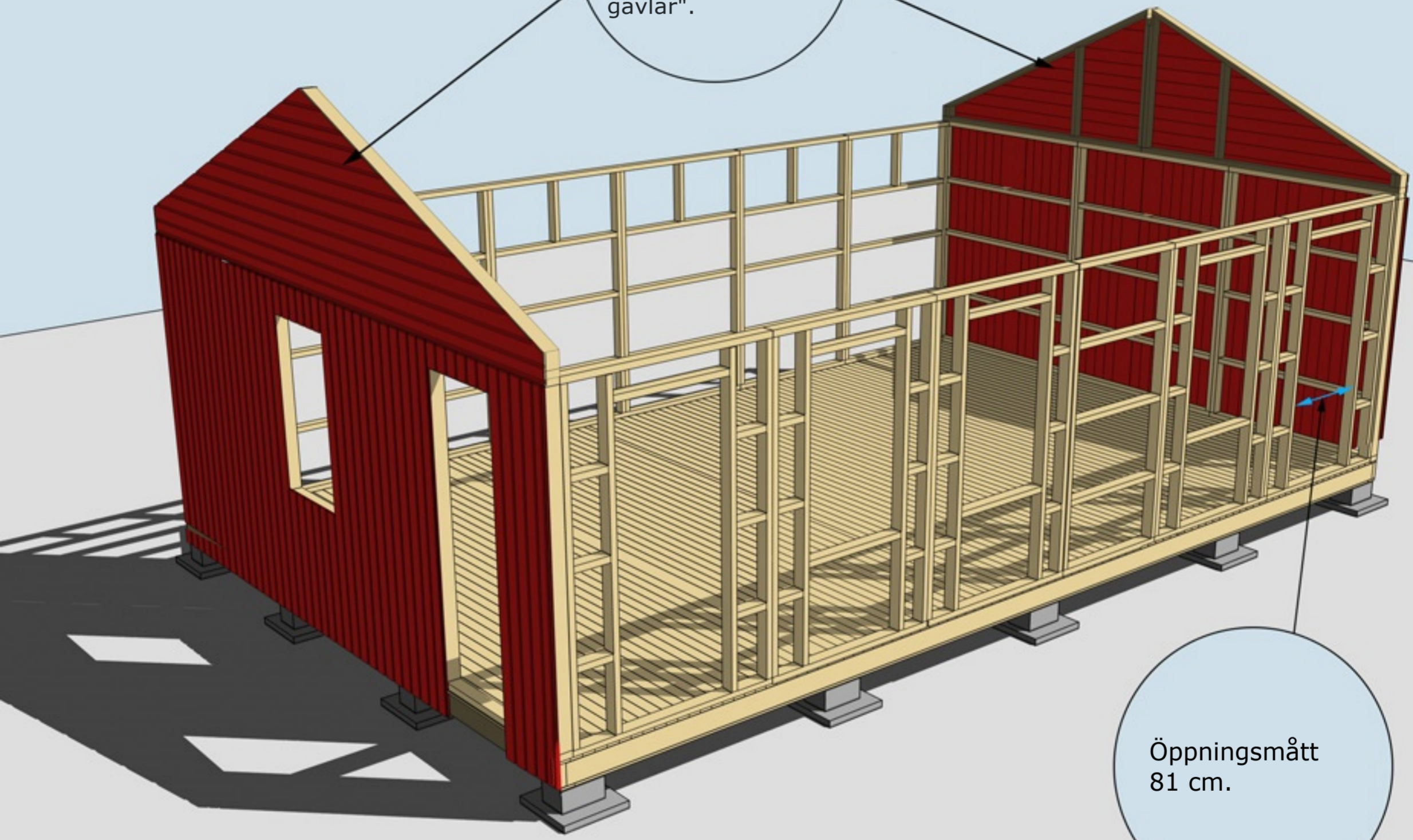

Öppningsmått
81 cm.

MONTERING AV GAVLAR
Se "Montering gavlar".



Montering Sorunda 40

Nockbjälke har utgått då konstruktion har Saxtakstolar. Se takstolsplan.

Takbjäkar/hanbjäklar och nockbjälke ersatta med Saxtakstolar. Se takstolsplan.

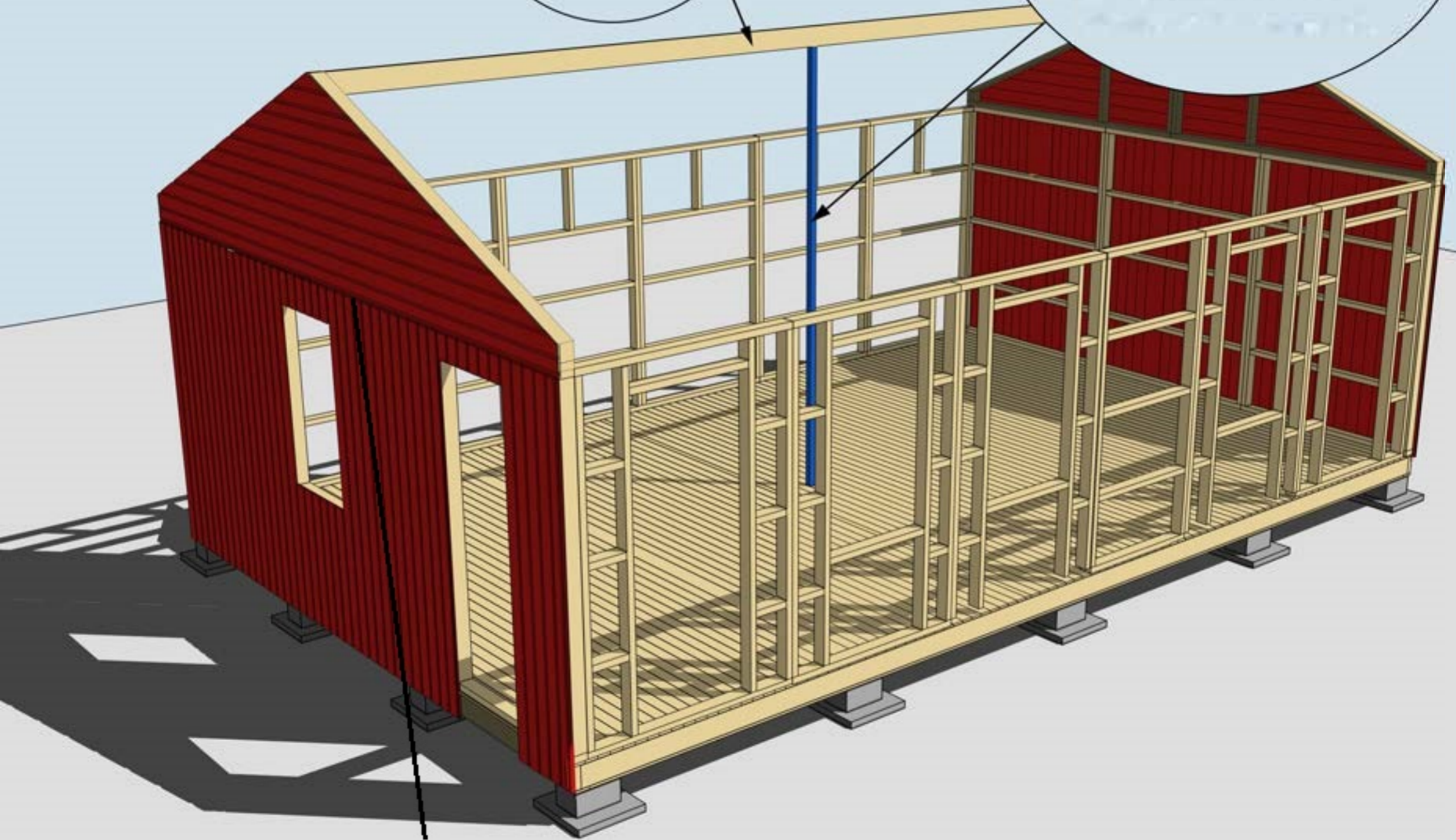

För att undvika att vatten kommer in på stående panel under gavelspets monteras med fördel en dropplåt mellan liggande panel och stående panel. Denna kan monteras på stommen innan den liggande panelen monteras.

MONTERING AV TAKSTOLAR OCH GAVLAR

Se "Takstolsplan" och "Montering gavlar"

Montering Sorunda 40

Se separat
takstolsplan för
placering och CC
mått

Se separat
takstolsplan för
placering och CC
mått

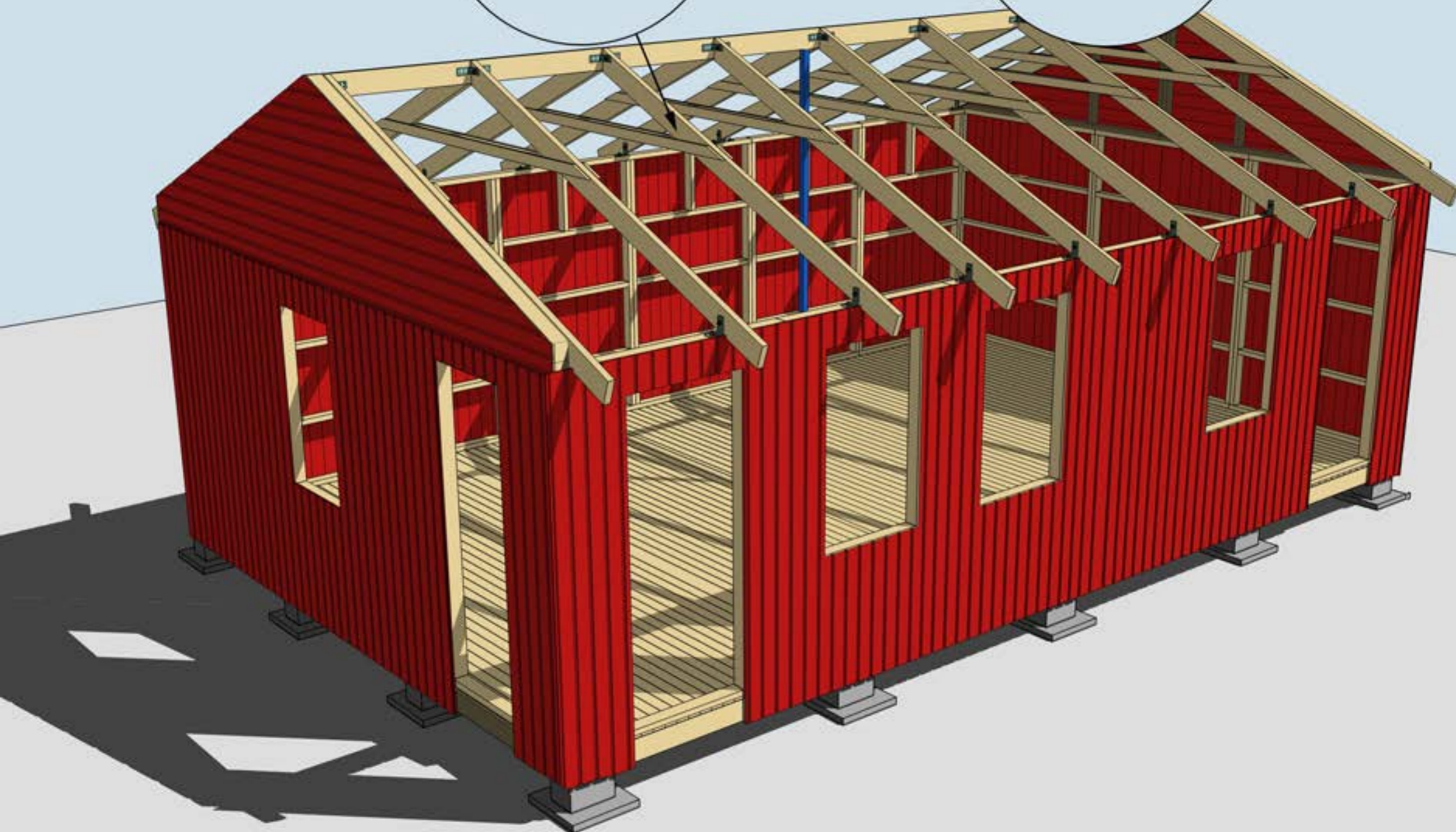

MONTERING AV TAKSTOLAR SAMT VINKLAR VID TAKSTOLAR

Se "Takstolsplan" och "Montering gavlar"

Montering Sorunda 40

**Stommen är uppdaterad 2024
 Gavelspetsar har utgått.**

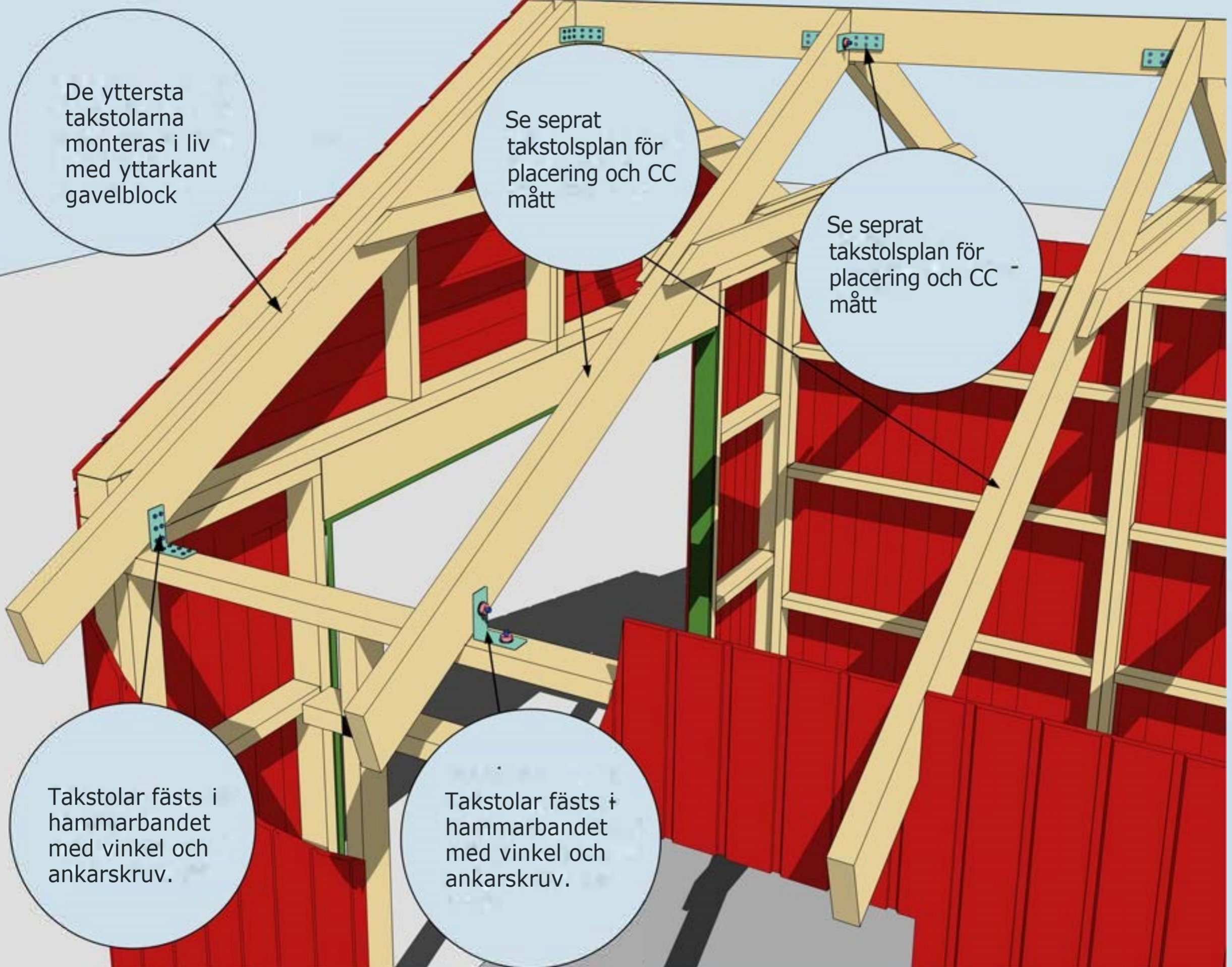

MONTERING AV TAKSTOLAR SAMT VINKLAR VID TAKSTOLAR

Se "Takstolsplan" och "Montering gavlar"

Montering Sorunda 40



MONTERING AV TAKBRÄDOR, TREKANTSLÄKT NR 22 OCH TAKFOTSBRÄDA NR 7
 Taket monteras i stugans längdriktning. Ändsponten behöver ej skarvas på takstol. Börja nedifrån och gå uppåt. Takbrädorna ska hänga ut ca 30 mm utanför takstolen, detta för att få ett överhäng på fotbrädan. Takbrädorna ska sticka ut ca 30-35 cm från panel gavlar.

Montering Sorunda 40

Vindskivor nr 66 spikas mot trekantsläkten och takbrädorna i framkant och på sidorna. Vid montering av dubbla vindskivor fäst regel 45x70 under tak som stöd för vindskivor.

Täckbräda nr 2, en på varje gavel

Vattbräda nr 55 spikas med ca 15 mm överhäng på vindskivor nr 66. Gäller samtliga vattbrädor.

Hörnknutar nr 11
Spika ihop hörnknutarna på ett jämnt underlag med ca 8 st 75 mm spik.
När hörnknuten är ihopspikad ska den vara 145x145 mm. Tryck hörnknuten mot husets hörn, rita på för takstolarna och såga ut. Hörnknuten spika med ca 5-6 st 75 mm spik från vardera sida.

MONTERING AV DÖRRAR, VINDSKIVOR NR 66, VATTBRÄDOR NR 55, FÖNSTER OCH HÖRNKNUTAR NR 11

Ventilation är av vikt och vid behov monteras fuktstyrd fläkt för frånluft i kök och våtutrymme. Normalt bör tilluftsventiler finnas i sovrum och vardagsrum.

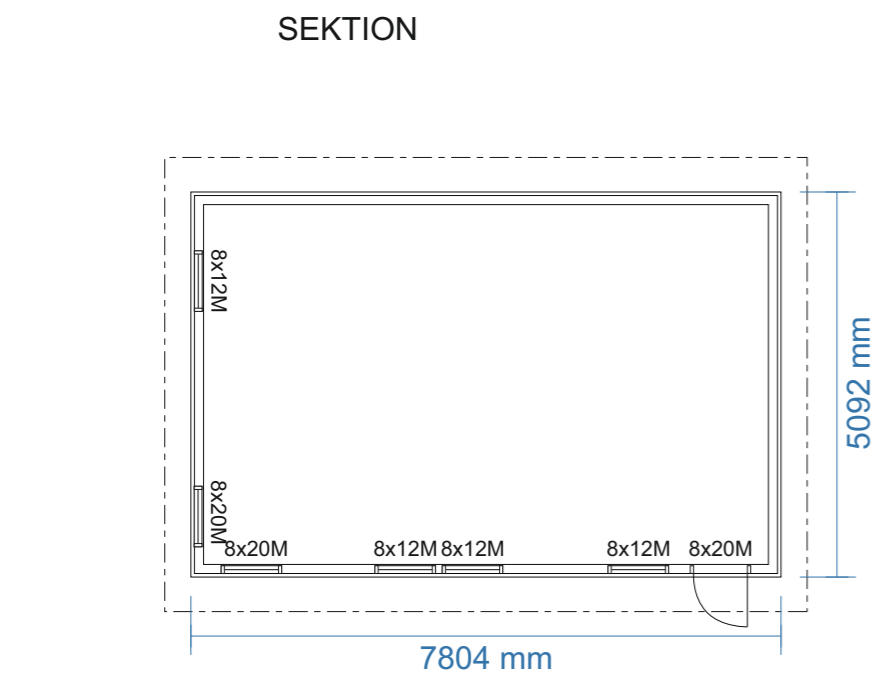
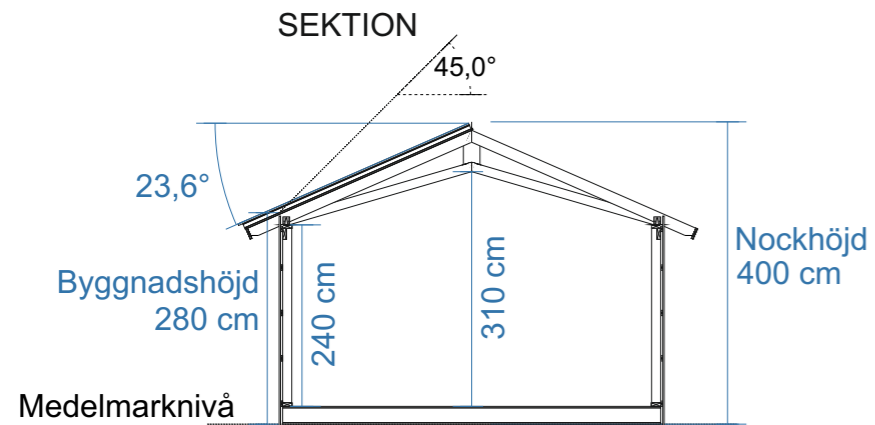

PLAN

Byggyta (BYA): 39,7 m²
 Boarea (BOA): ___ m²
 Bruttoare (BTA): ___ m²
 Öppenare (OPA): ___ m²

FASAD
 MATERIAL: Stående träpanel
 KULÖR: NCS S _____

DÖRRAR OCH FÖNSTER
 MATERIAL: Trä isolerkassett
 KULÖR: NCS S _____

DETALJER
 MATERIAL: Trä
 KULÖR: NCS S _____

TAKMATERIAL
 MATERIAL: _____
 KULÖR: NCS S _____

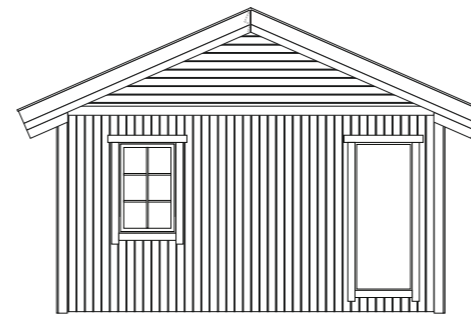

FASAD MOT:

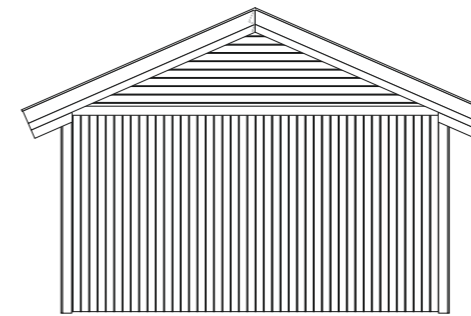

FASAD MOT:

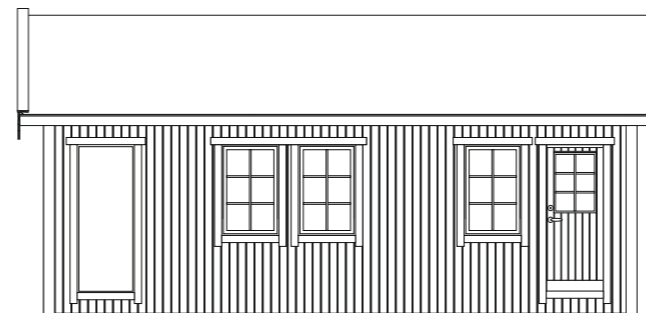

FASAD MOT

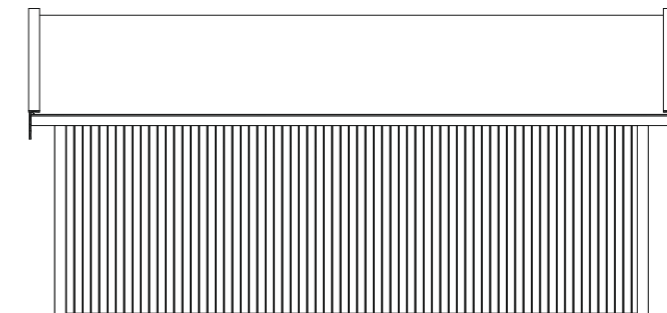

FASAD MOT



RITAD AV **Bosse Olsson**

2026-03-10

BYGGLOVSRITNING: Sorunda 40

Tel: _____ Mobil: _____

Fastighetsbeteckning: _____

Fastighetsadress _____

Plan, Sektion, Fasader

SKALA 1:100 | A3

TAKSKIKT:

Råspont 20x120
Sax-takstol med överarm 45x145

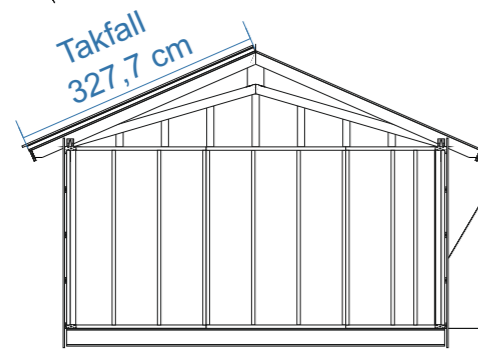

VÄGGSKIKT:

Panel 19x120
Spikläkt 28x70 *
Vindväv
Stomme 45x120

GOLVSKIKT:

Råspont 20x120 mm
Bjälklag 45x195
Underlagsbräda 20x120 mm

STORLEK RÅTAK *** (SAMMA MÅTT BÅDA SIDOR):

Takfall råtak: 327,7 cm
Taklängd råtak (med 35 cm utstick från panel): 850,4 cm

*** Takfallet är räknat på att råtakets sticker ut ca 30 mm från takstol, detta för att få överhäng på fotbrädan (22 mm).
Taklängden anpassa till önskat mått.
Trekantsläkt bygger 45 mm vid taklängdens ändrar vilket kan ha betydelse för mängdning av vissa takbeklädnader.

Råtak 20x120
Saxtakstol för snözon 3,5 ** fäst med förstärkt vinkel

** Betong- eller tegelpannor med isolering och invändig beklädnad
A-takstol enligt 9918-T5

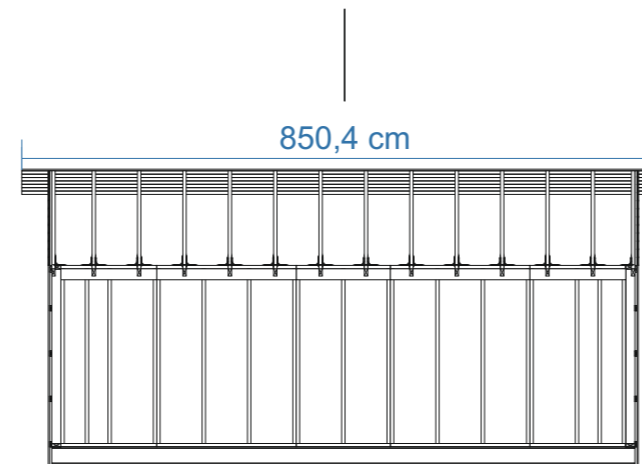

* Spikläkt 28 mm + panel 19 mm bygger 47 mm
Största rekommenderade spikdimensionen är 47x2,8 mm.

Används spikpistol regleras tryck och anhåll så att sista biten av spiken behöver slås in för hand. Detta för att inte riskera punktera vindväv.

För att förhindra att gnagare bygger bo i luftspalten monteras vid behov musband på syllen/bjälklaget för 28 mm spalt.

Allmänna anvisningar

DIM. NORM: SS-EN 1995-1-1 / EKS 12 (BFS 2022:4)

Vid placering i snözon 3 och över skall stommen förstärkas. Förstärkning sker genom att stående stommregel monteras dubbelt och skruvas dikt an.

Virkesdimensioner

Saxtakstol med överarm 45x145, snözon 3,5
Bjälklag 45x195 C24
Bärlina bjälklag 90x120, dubbla 45x120 C24
Stomme 45x120 C24
Bärlina hammarband 45x145 C24
Panel 19x120 G4-2 (spårspontad med fasade kanter)
Spikläkt 28x70 G4-3
Tak- och golvbrädor ändspont 20x120 G4-3
Trekantslist 50x50 G4-2
Övrigt virke 22x70 - 22x145 G4-1



RITAD AV **Bosse Olsson**

2026-03-10

BYGGLOVSRITNING: Sorunda 40

Tel: Mobil:

Fastighetsbeteckning:

Fastighetsadress

K-ritning

SKALA 1:100 | A3

Allmänna anvisningar

DIM. NORM: SS-EN 1995-1-1 / EKS 12 (BFS 2022:4)

Vid placering i snözon 3 och över skall stommen förstärkas. Förstärkning sker genom att stående stommregel monteras dubbelt och skruvas dikt an.

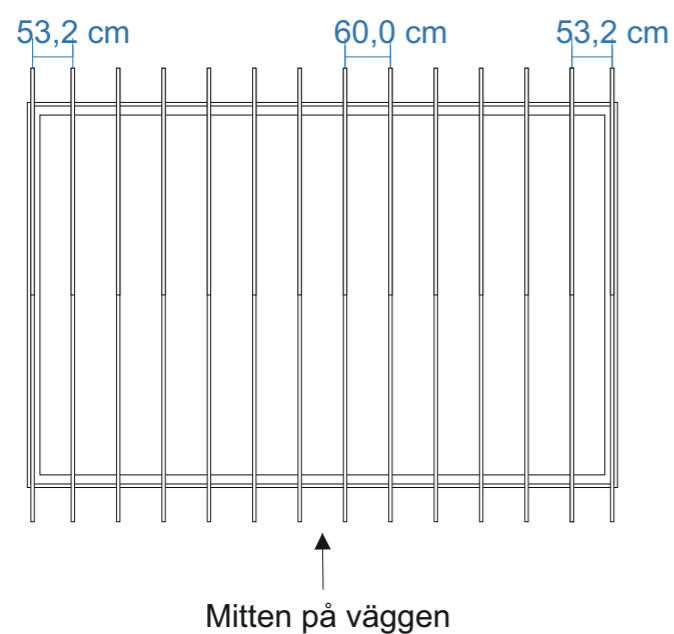

Takstolar placeras på cc 60 och fästs med förstärkta vinklar och 10-12 ankarskruv i varje vinkel. De yttersta takbjälkarna monteras i liv med gavelblock ytterkant.



RITAD AV **Bosse Olsson**

2026-03-10

BYGGLOVSRITNING: Sorunda 40

Tel: Mobil:

Fastighetsbeteckning:

Fastighetsadress

Takstolsplan

SKALA 1:100 | A3

Allmänna anvisningar

DIM. NORM: SS-EN 1995-1-1 / EKS 12 (BFS 2022:4)

Bjälklag 45x195 499,8 x 771,0 (508,0 + 254,0) skarvas ovan bärlinorna.

Bjälklaget läggs på 60 cc
Kryssmät bjälklaget innan golvet spikas in.

Bärlinor 90x95

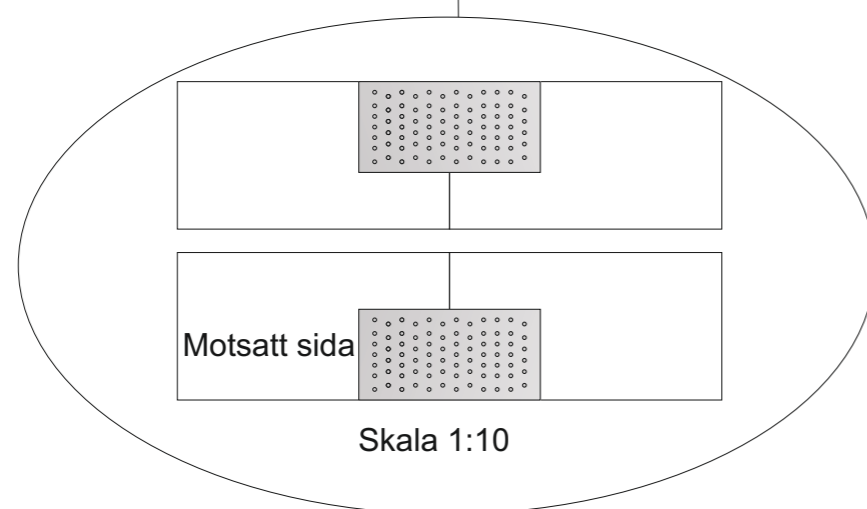
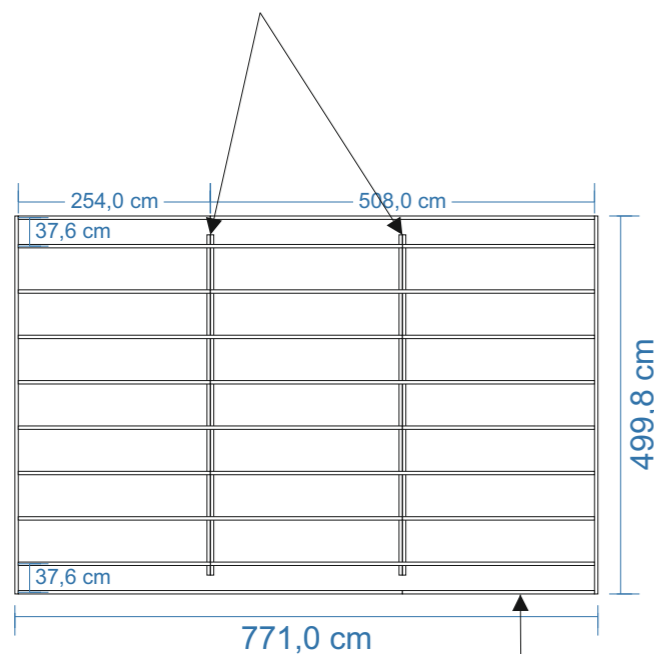

Golvbjälkarna placeras omlott och skarvas med spiklåt och ankarskruv

Exempel på enklare grundläggning med betonghålst 20x39 och marksten 40x40. Denna typ av grundläggning kräver plant avrgusat underlag med bra markförhållande.

Bärlinorna som är 120 mm på höjden placeras på de inre markstenarna. Höjdnivån på de inre markstenarna skall vara 120 mm lägre än totalhöjden på övriga.

Stommen ligger i liv med bjälklaget. På ytterkantsmättet finns det + 28 mm marginal (spiklåt 28x70 + överhäng) runtom till panelen.

Vid gjutning av plintar rekommenderas att en underlagsbräda skruvas under bjälklaget för att få en större upplagsyta.

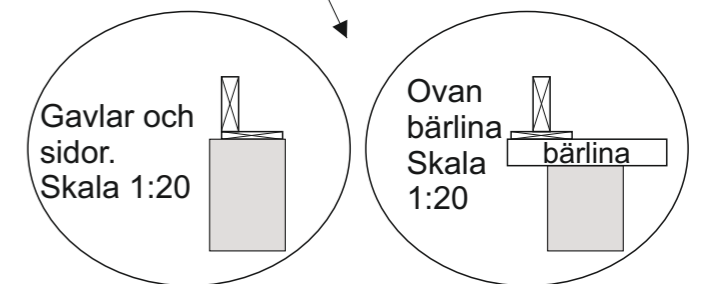
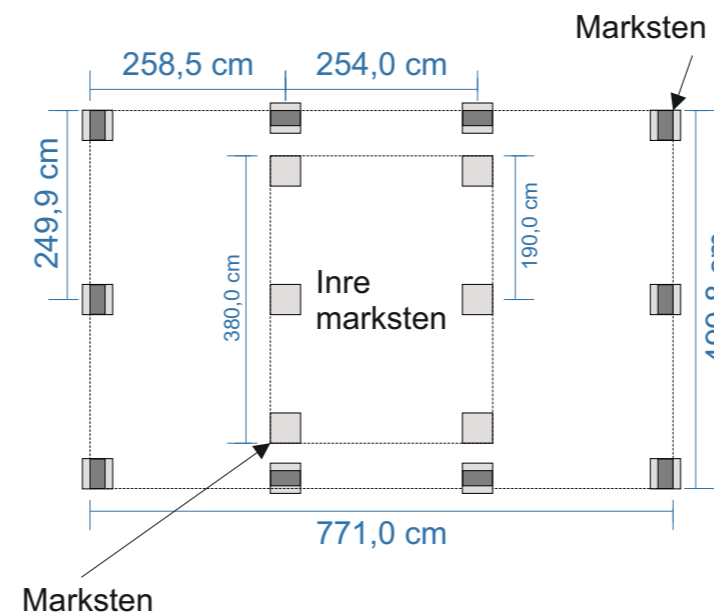

För bästa upplag mot plint rekommenderas montage av bräda 20x120 eller bredare. Dessa fungerar även som upplag för trossbotten.



RITAD AV **Bosse Olsson**

2026-03-10

BYGGLOVSRITNING: Sorunda 40

Tel: Mobil:

Fastighetsbeteckning:

Fastighetsadress

Bjälklags- och plintskiss

SKALA 1:100 | A3

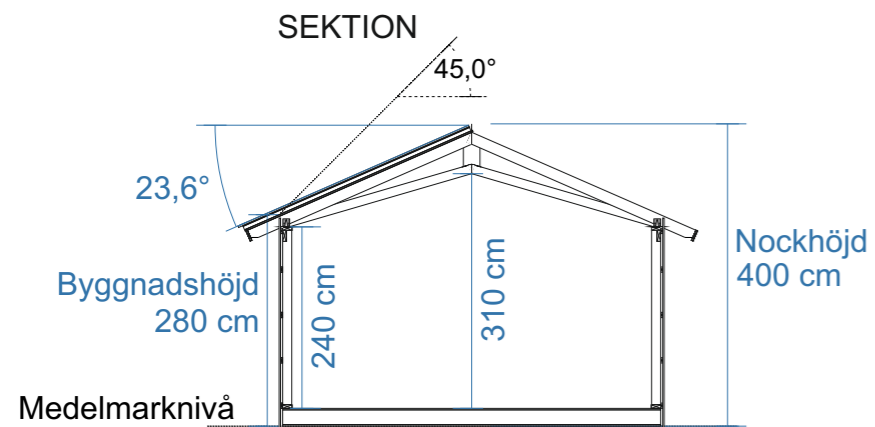

SEKTION

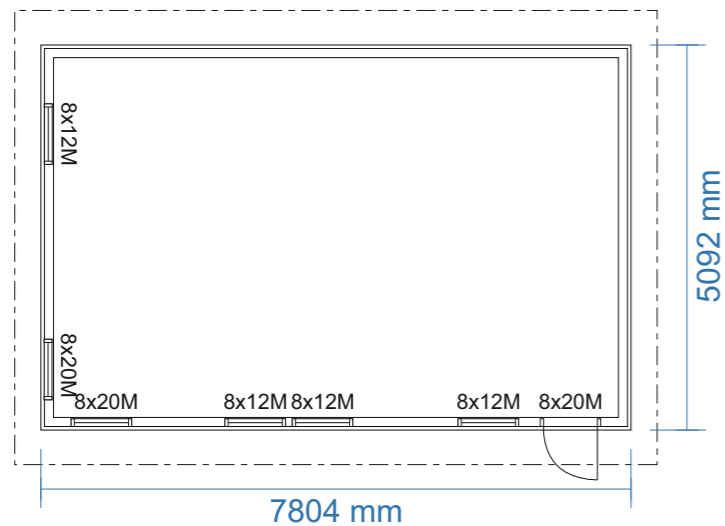

PLAN

Byggyta (BYA): 39,7 m²
 Boarea (BOA): ___ m²
 Bruttoare (BTA): ___ m²
 Öppenare (OPA): ___ m²

FASAD
 MATERIAL: Stående träpanel
 KULÖR: NCS S _____

DÖRRAR OCH FÖNSTER
 MATERIAL: Trä isolerkassett
 KULÖR: NCS S _____

DETALJER
 MATERIAL: Trä
 KULÖR: NCS S _____

TAKMATERIAL
 MATERIAL: _____
 KULÖR: NCS S _____

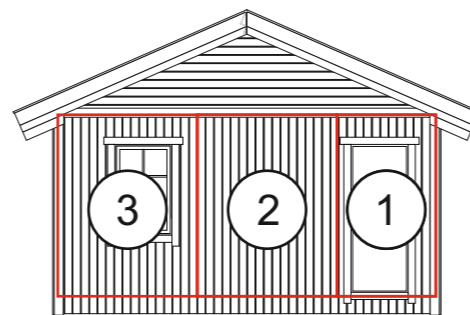

FASAD MOT:

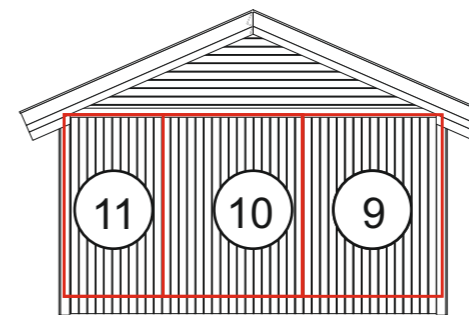

FASAD MOT:

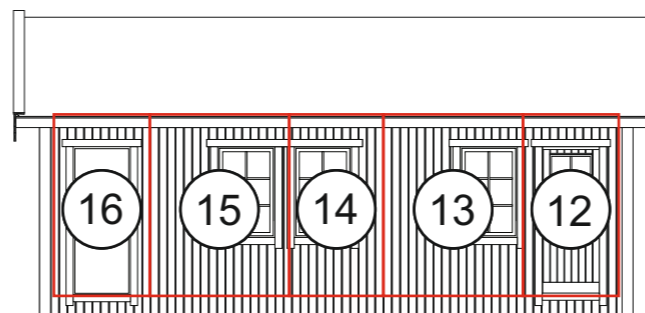

FASAD MOT

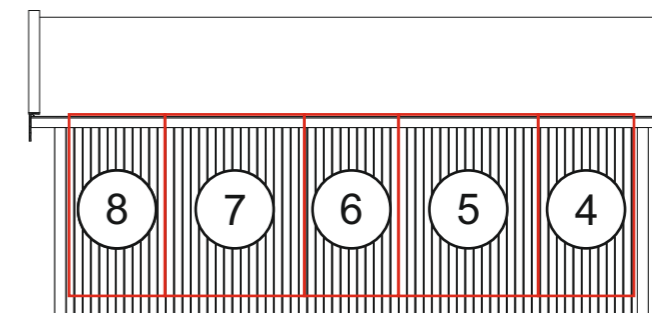

FASAD MOT



RITAD AV **Bosse Olsson**

2026-03-10

BYGGLOVSRITNING: Sorunda 40

Tel: _____ Mobil: _____

Fastighetsbeteckning: _____

Fastighetsadress _____

Blockplan

SKALA 1:100 | A3

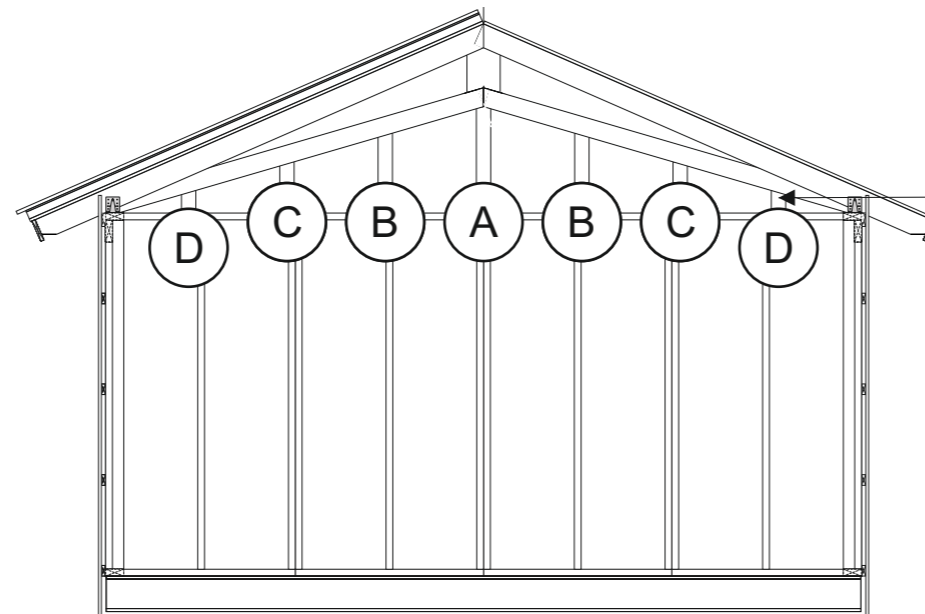

Takstolarna på gavlarna monteras i ytterkant med gavelblock. Reglarna A-D monteras på cc 65 cm med breda sidan utåt. Skruvas ned- och upptill med 6x100 skruv. På dessa monteras sedan spikläkt för liggande montage av panel.



RITAD AV **Bosse Olsson**

2026-03-10

BYGGLOVSRITNING: Sorunda 40

Tel: _____ Mobil: _____

Fastighetsbeteckning: _____

Fastighetsadress _____

Montering gavlar

SKALA 1:50 | A3

Långsidor

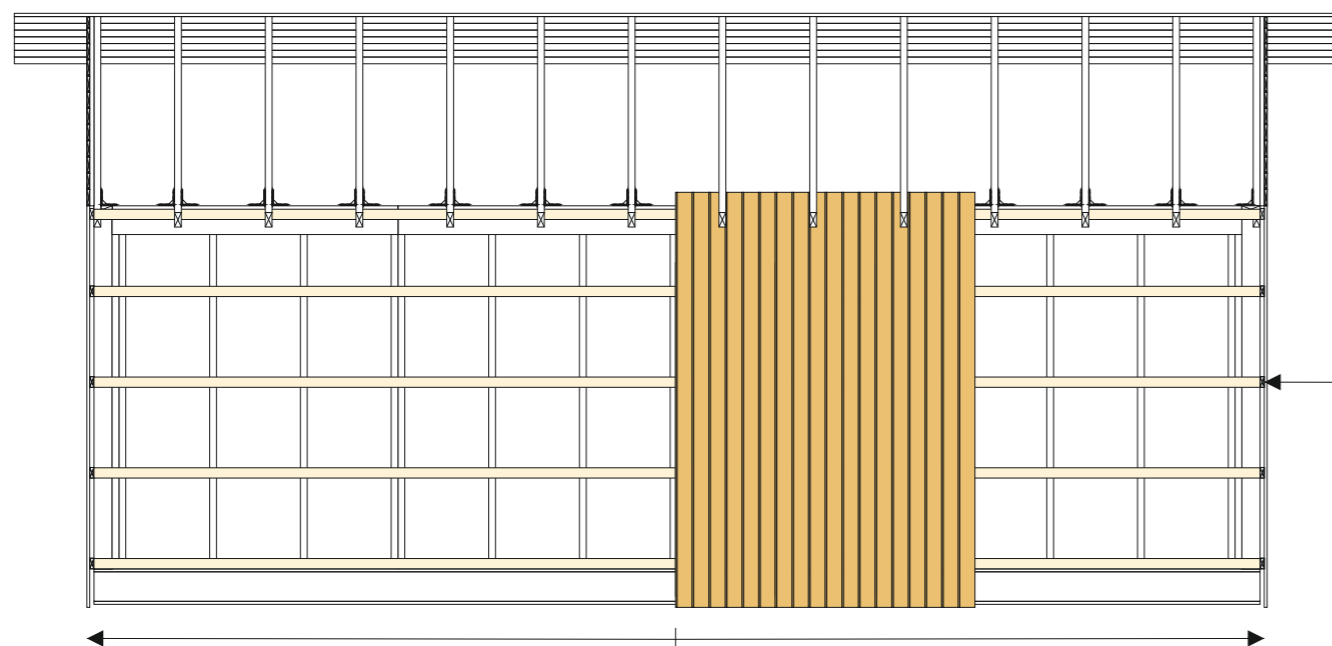

Gavlar

Droppbläck monteras med fördel ovan stående panel

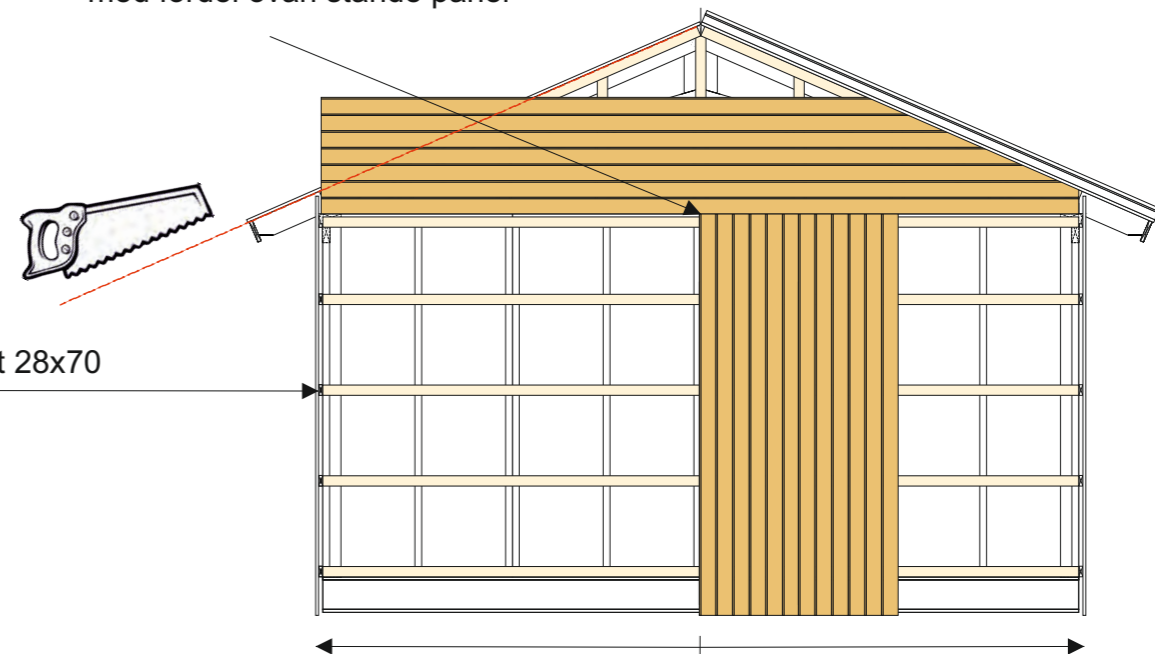

Spikläkt 28x70

Innan panel monteras stiftas vindväv fast och spikläkt 28x70 monteras 60 cc på stommen. Spikläkten geras med fördel i 9° i överkant och monteras med slutningen utåt. Vindväven skarvas på regel med minst 10 cm överlapp. Vid behov används ändamålsenlig tejp.

Panelen till långsidorna är i färdiga längder. Panelen bör sticka ned ca 20 mm nedanför underlagsbräda råspont 20x120.

Börja med panelen i mitten och fortsätt ut mot hörnen (gäller även gavlar). Luftning mot tak skall vara ca 20 mm. Som distans mot tak kan en råspont 20x120 fästas tillfälligt mellan takstolarna som panelen trycks upp i mot. Väg av panelen regelbundet med ett vattenpass. Var noga vid utsågning för takbjälkar.

Var noga med att täta skarvar och öppningar som görs i vindväv, för detta används ändamålsenlig tejp. För att förhindra insekter i luftspalten mot tak monteras insektsnät. Nät i aluminium rekommenderas.

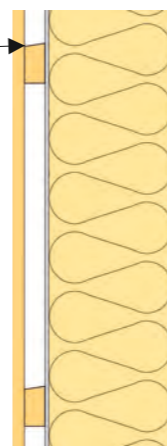

På gaveltriangeln monteras panelen liggande. Börja längs ner och fortsatt uppåt. Enklast är att montera panelen på gaveltriangelarna innan taket monteras. Märk på panelen och gera efter spikläkten på takstolen.

Om taket monteras först mäts varje panel in varteftersom och geras 66,4° liggande. Ovankant panel på den undre blir längd underkant på den övre osv. Som mall för vinkel kan en bräda användas som läggs under taksprånget ovan panel, märk på ändan på panel för att få ut vinkeln.

Alternativt monteras panel stående. Panelen geras då i 23,6° grader liggande. Börja i mitten och längdkapa varteftersom.

Mellan panel gaveltriangel och stående panel monteras med fördel ett droppbläck för att minimera risken att vatten kommer in i panelskarven. Distans på 20 mm rekommenderas från bläck till panel ovanför.

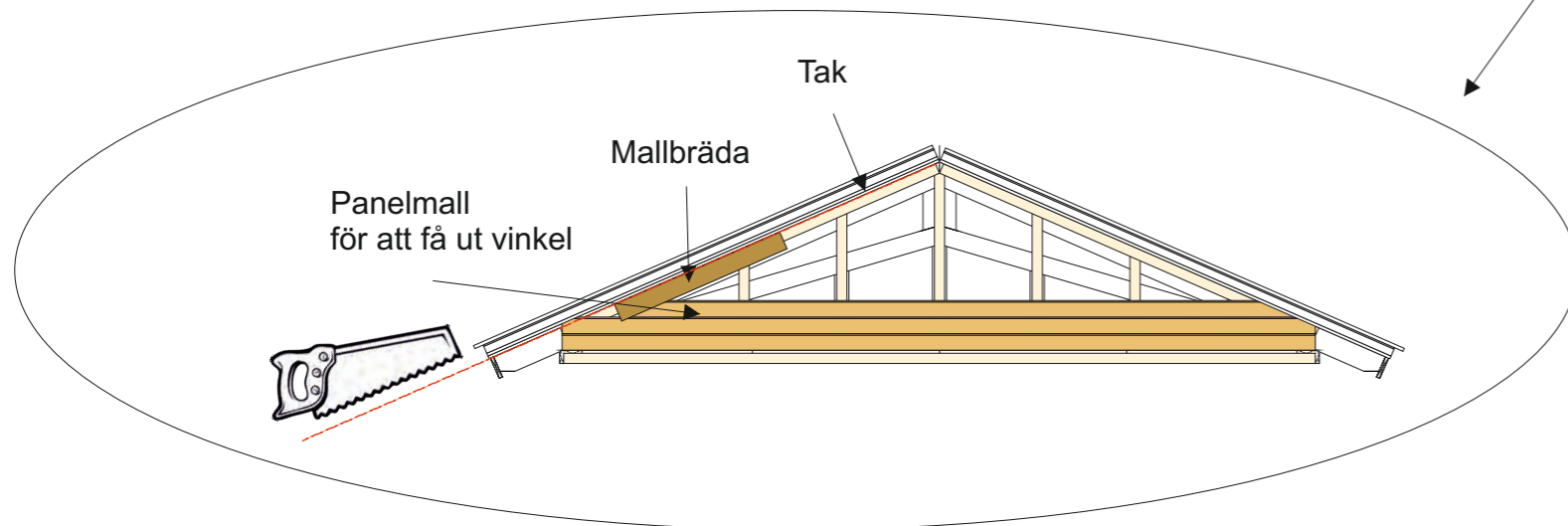

RITAD AV **Bosse Olsson**

2025-12-22

BYGGLOVSRITNING: Sorunda 40

Tel: Mobil:

Fastighetsbeteckning:

Fastighetsadress

Montering panel (gäller standardpanel alla Sorunda)

SKALA 1:50 | A3

T5 - 1x

AVSTYVNINGAR ENLIGT TVÄRSNITTSTABELL (KOLUMN AVSTYV.) OCH TAKSTOLSYSTEMETS STABILITET SKA DIMENSIONERAS SEPARAT.

ALLMÄNNA ANVISNINGAR

KONSTRUKTIONEN HAR BERÄKNATS MED DATAPROGRAM "MITEK PAMIR", Valbo Trä AB - LIC.NR: 1631
 DIM. NORM: EN 1995-1-1:2004 + A2:2014 + EKS 12
 FULLSTÄNDIGA RESULTAT ENL. BERÄKNINGSUTSKRIFT

GENERELLA UPPGIFTER

MATERIALBREDD (mm): 45
 VIKT (kg/st): 36
 LASTBREDD MAX (mm): 600
 LASTFÖRDELNINGSAKTOR: 1,1
 SÄKERHETSFAKTOR: SK2
 KLIMATKLASS: 2 = 65% <= RF < 85%
 TAKSTOLSFABRIKEN ÖVERVAKAS AV : RISE Research Institutes of Sweden AB
 PRODUKT CERTIFIKAT: 0402 - CPR - C500033
 AVSTYVNINGAR: SE TVÄRSNITTSTABELL

BELASTNINGAR (N/m²)

SNÖLAST (Sk, 400 m.ö.h.): 3500 N/m²
 VINDLAST (qp(z)): 853 N/m²
 EGENLAST PÅ YTTERTAKE: 650
 EGENLAST PÅ INNERTAKE: 300

UPPLAGSREAKTIONER BROTTGR. (N)

KNUT NR	RIKTN.	LK P/L MAX	LK M MAX	LK K/MO MAX	LK K/MO MIN	U-BR mm
2	HOR.	0	0	-699	-	
2	VER.	2104	10499	8935	-679	53
4	VER.	2104	10499	8935	-679	53

MAX DEFORMATION I BRUKSGRÄNS (mm)

KNUT NR	VER.	HOR.	LK NR.
3-4	12,1	3,5	1001:6:1 (WINST)
2-3	12,1	4,9	1001:5:1 (WINST)
5	-3,7	10	1001:6:6 (WFIN (FREKVENT))

FÖR DEFORMATION I FLER PUNKTER - SE BER.UTSKRIFT

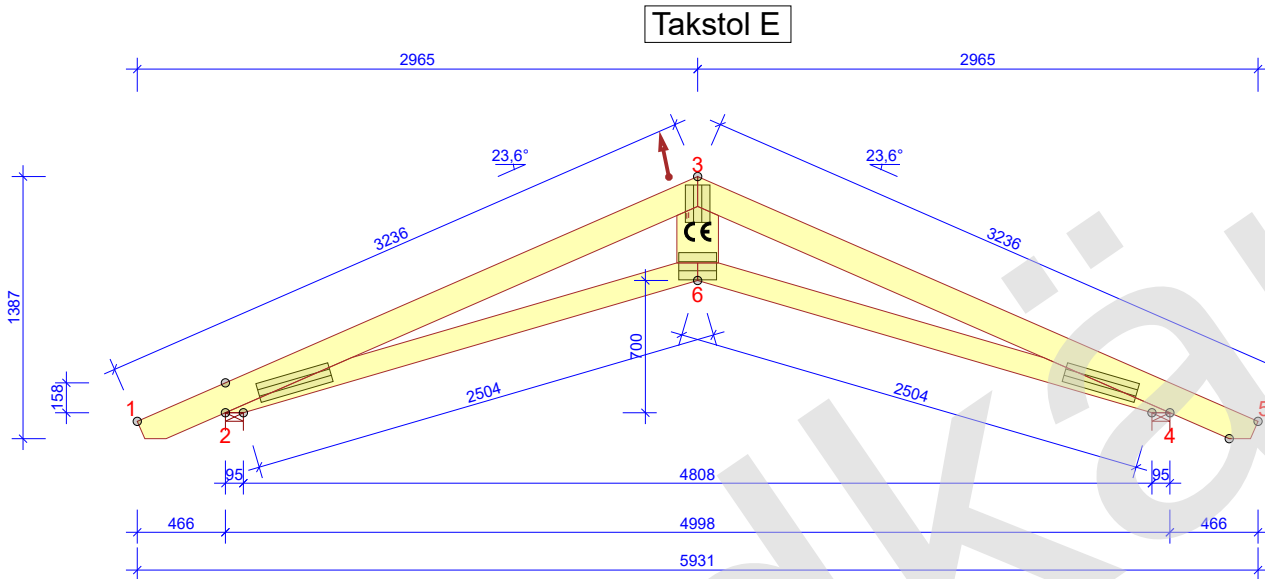

TOLERANS FÖRBANDSPACERING: 8 mm

TVÄRSNITT BREDD 45 mm				
KONSTR. DEL	HÖJD mm	KVALITET	AVSTYV. mm/st	NG. %
1-3	145	C24	350	88
3-5	145	C24	350	88
2-6	120	C24	FULL	70
4-6	120	C24	FULL	70
3-6	220	C24	INGEN	17

FÖRBAND - EXKL. SKARVAR				
KNUT NR	FÖRB. LITT	BREDD mm	LÄNGD mm	NG. %
2	GNT100S	103	396	65
3	GNT100S	130	198	78
4	GNT100S	103	396	65
6	MiTopW	144	200	81

FÖRBAND - SKARVAR				
KNUT NR	FÖRB. LITT	BREDD mm	LÄNGD mm	NG. %

© Ritningen är skyddad enligt upphovsrättslagen och får inte kopieras, spridas eller i övrigt användas utan upphovsmannens medgivande.



VALBO TRÄ

RITAD/KONSTR. AV: ALFTA, 2024-02-14
 GRANSK MAE
 ARBETS NR: 9918

Trähuset i Sorunda
 snözon 3,5 - takpannor

SKALA 1:40 SIDA 1/1

KOD TYP POS: T5
 RITNINGNUMMER: 9918-T5
 REV.:

2024-02-14 - 15:12
 2024.1b (164891e)